

DEUS V4.1



СДЕЛАНО ВО ФРАНЦИИ

РУКОВОДСТВО ПОЛЬЗОВАТЕЛЯ



ТЕХНИЧЕСКИЕ ВВЕДЕНИЕ -	Страница 02		
ПЕРЕЧЕНЬ ДЕТАЛЕЙ - СБОРКА -	Страница 03	БЕСПРОВОДНЫЕ НАУШНИКИ	
		Меню -	Page 25
		Дискриминация чувствительности-Ground	
		Частотно-Tones-Volume-Coil	
ИСПОЛЬЗОВАНИЕ		Сопряжение с новой катушкой -	Page 26
Дистанционное управление -	Page 05	Удалить катушку -	Page 26
Заводские программы, описание -	Page 06	Заводские программы -	Page 27
Начинаем -	Page 07	Сохранить или удалить измененную программу -	Page 27
		Замена backpage - Сопряжение /	Page 27
МЕНЮ		Удалить Pinpointer -	Page 27
Дискриминация -	Page 08		
Дискриминация IAR (Gold Field) -	Page 09	ИСТОЧНИК ПИТАНИЯ - АККУМУЛЯТОРЫ	
Чувствительность -	Page 09	Заряд батареи -	Page 28
Частота - Железо	Page 09	Срок службы батареи	Page 28
Уровень -	Page 10	Время зарядки и зарядка прогресса -	Page 28
Реакционная	Page 10	Charge -	Page 29
способность - Audio Response	Page 12	долговечность батареи -	Page 29
Notch -	Page 12	Замена - Меры	Page 30
		предосторожности -	Page 30
ЗЕМЛЯ		ЭКСПЕРТ	
Общие -	Страница 12	Multi-Tones -	Страница 31
Ручной режим -	Страница 13	Pitch -	Страница 31
Насосное режим -	Страница 14	Полный Tones -	Страница 31
Prog.10 Gold Field -	Страница 14	Мульти-Тона, пороги и тон -	Страница 32
Отслеживание режима -	Страница 15	TX мощность -	Страница 32
Пляжный режим -	Страница 15	Аудио перегрузка -	Страница 33
NON-MOTION -	Page 16	Сдвиг частоты -	Page 33
		Глушитель -	Page 34
ВАРИАНТ		Multi-Notch -	Page 34
Pinpointer -	Page 17	Notch Ground / Ground чувствительность -	Page 35
Программы дистанционного управления -	Page 19	ПРАКТИЧЕСКАЯ ИНФОРМАЦИЯ -	Page 35
Катушки -	Page 19	МЕРЫ ПО ЭКСПЛУАТАЦИИ -	Page 37
Сопряжение с новой катушкой -	Page 20	НЕИСПРАВНОСТИ И РЕШЕНИЯ -	Page 38
Удалить катушку -	Страница 20	ТЕХНИЧЕСКИЕ ХАРАКТЕРИСТИКИ	
Конфигурация -	Страница 21	АКСЕССУАРЫ -	Page 40
Динамики - Задний свет - Контраст -	Страница 21	ЗАПЧАСТИ - ФАБРИКА	Page 41
Установка часов - Профиль -	Страница 21	ПРОГРАММА -	Page 42
ID Norm -	Страница 23	ВАШИ НАСТРОЙКИ -	Page 44
смартфон приложение -	Страница 23	РЕКОМЕНДАЦИИ / ПРАВО -	Page 46
Обновить -	Страница 23	ДЕКЛАРАЦИЯ СООТВЕТСТВИЯ -	Page 46
		ГАРАНТИЯ -	Page 48

ПОЗДРАВЛЕНИЯ ПРИОБРЕТЕНИЯ XR металлоискатель И ДОБРО ПОЖАЛОВАТЬ В МИР ИССЛЕДОВАНИЯ И ОСВОЕНИЯ!

Вы инвестировали в детекторе высокотехнологичного металла, способном исключительного качества, который был разработан и создан во Франции. Поэтому Вы помочь нашей компании для дальнейшего расширения наших исследований в области обнаружения металла, и мы благодарим Вас за Ваш вклад.

ТЕХНИЧЕСКИЕ ВВЕДЕНИЕ

XR Deus является инновационным с точки зрения дизайна металлоискателя, как это предлагает уникальный дизайн, основанный на трех элементах, сообщающихся через канал цифрового радио. Поисковая катушка, пульт дистанционного управления и наушники имеют каждый были сделаны независимыми путем интеграции очень компактных литиевых батарей большой емкости.

Ультра-миниатюрная электронная схема, включены в поисковую катушку, оцифровывает и анализирует сигналы. Данные затем отправляются в наушники и пульт дистанционного управления в режиме реального времени с помощью цифровой линии радиосвязи. С помощью этого метода, сигнал обрабатывается в источнике и не передаются через канал проволоки, что значительно улучшает качество данных.

Включение компоненты от передовых технологий, таких как научное оборудование позволили нам производить мощный, быстрый, легкий, компактный и полностью управляемый цифровой детектор. Если вы опытный пользователь или новичок, то Deus позволяет решить, следует ли или не изменять какие-либо из его параметров. Мощные предварительно сконфигурированные заводские программы позволяют всем пользователям начать работу сразу же, в то время как опытные поисковики могут выбрать более расширенные параметры через интуитивное интер- лица.

То, что описано в данном руководстве, как «Remote Control», на самом деле пользовательский интерфейс, известный как «блок управления» на обычных детекторов. Это позволяет многие функции детектора должны быть точно настроены с помощью графического интерфейса. Она также может получать обновления программы (через Интернет) через USB-гнездо.

Deus также исключительный в том, способно функционировать без пульта дистанционного управления, только с катушкой и беспроводными наушниками, для еще более компактной, легкой конфигурации! Как и пульт дистанционного управления, наушники содержат все компоненты, необходимые для обнаружения, они являются подлинным блоком управления в себе, но на ультра-миниатюрное и дождь доказательство. Они берут на себя в отсутствие пульта дистанционного управления для настройки детектора settings. With наушников вы можете превратить Deus и выключаться, изменять основные настройки детектора, такие как чувствительность, discrimina- Тион, цокольный баланс, тон, частоты (от 4 до 80 кГц в зависимости от выбранной поисковой катушки), объема и т.д., а также выбор заводских программ или ранее сконфигурирован с помощью пульта дистанционного управления!

Производительность совпадает ли вы поиск с или без пульта дистанционного управления! И, наконец, новый запатентованный XR Стебель имеет комбинированные преимущества с S-образным стержнем и прямой телескопической ножке. Это позволяет развернуть или сложить прибор всего за несколько секунд, и менять катушку в одно мгновение. Его удобный дизайн обеспечивает комфорт и удобство для пользователя: длина регулируется с шагом миллиметровых, улучшение рабочего угла и фасонной резиновой ручкой для фирмы, контролируемый захват.

Итак, теперь вы готовы к новым приключениям!

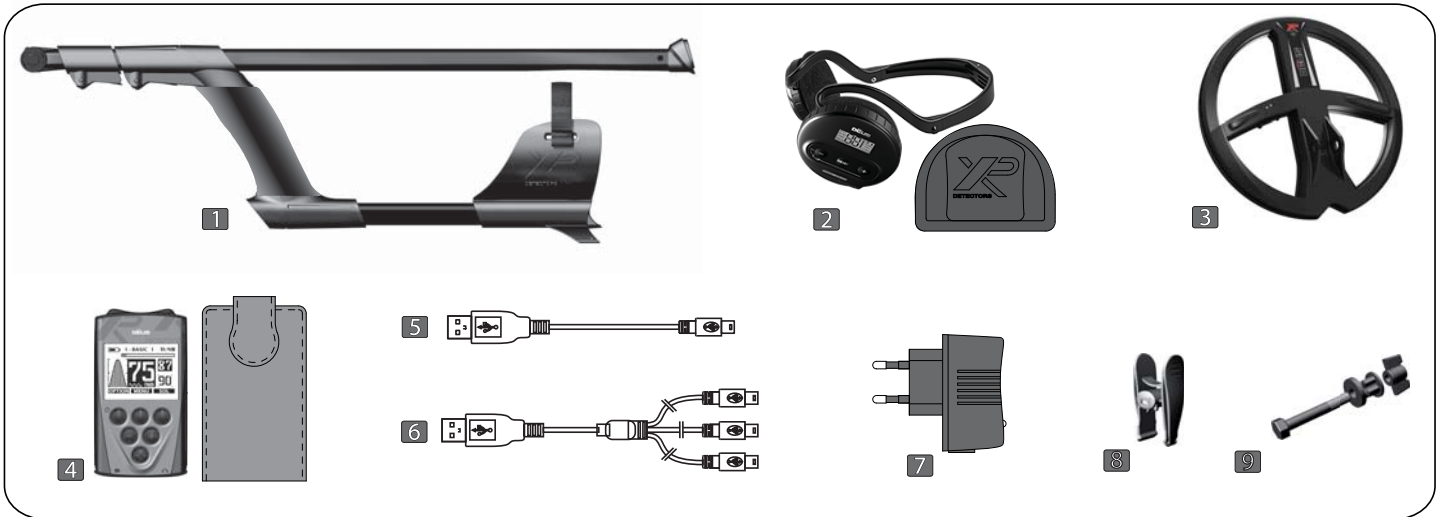

Ящик для металлоискателя Deus (в зависимости от версии приобретенного) состоит из следующих частей:

- | | |
|--|--|
| <ul style="list-style-type: none"> 1 Один собран полностью телескопических Стволовые 2 Один комплект беспроводных наушников с футляром для хранения (при условии версии приобретенных) 3 Одна поисковая катушка с крышкой катушки один 4 пользовательский интерфейс (дистанционное управление) с футляром | <ul style="list-style-type: none"> 5 Один соединительный кабель: USB / один мини-B вилка (Только при покупке с дистанционным управлением) 6 Один соединительный кабель: USB / три мини-B подключается один 7 сетевой источник питания трансформатора зарядного устройства Один 8 зажим соединения для подзарядки катушки Один комплект креплений (2 9 винта, 2 крыльчатые гайки, шайбы 1, 1 Расстояние между шайбой) |
|--|--|

СПИСОК СБОРЕ

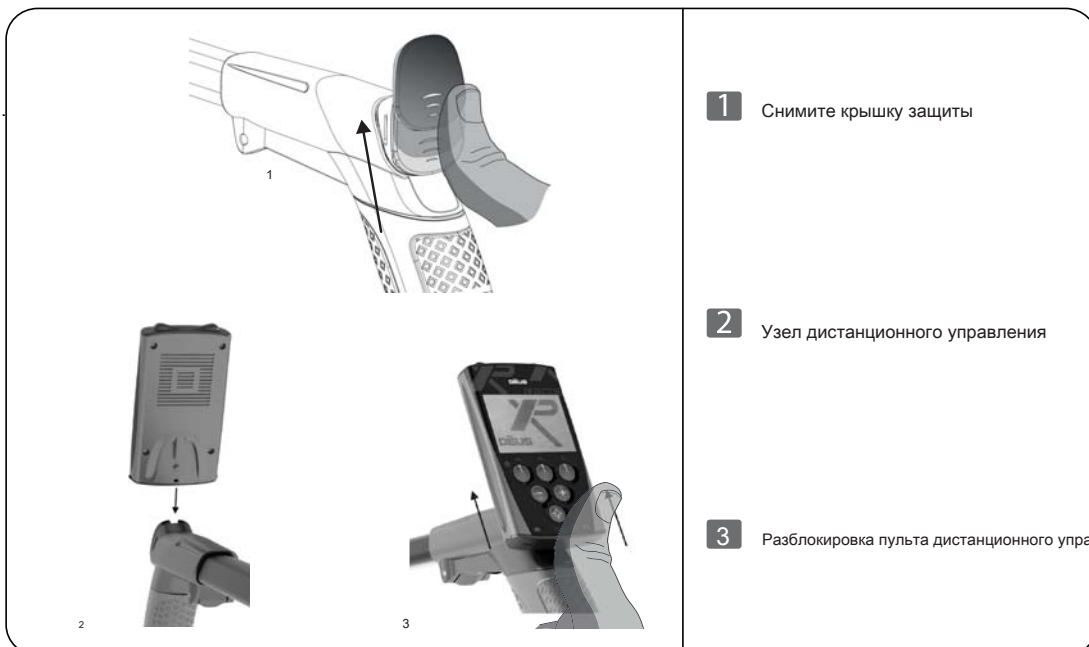
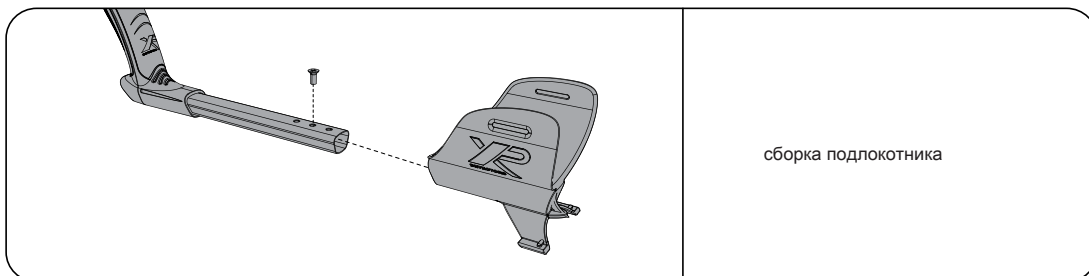

STANDARD COIL

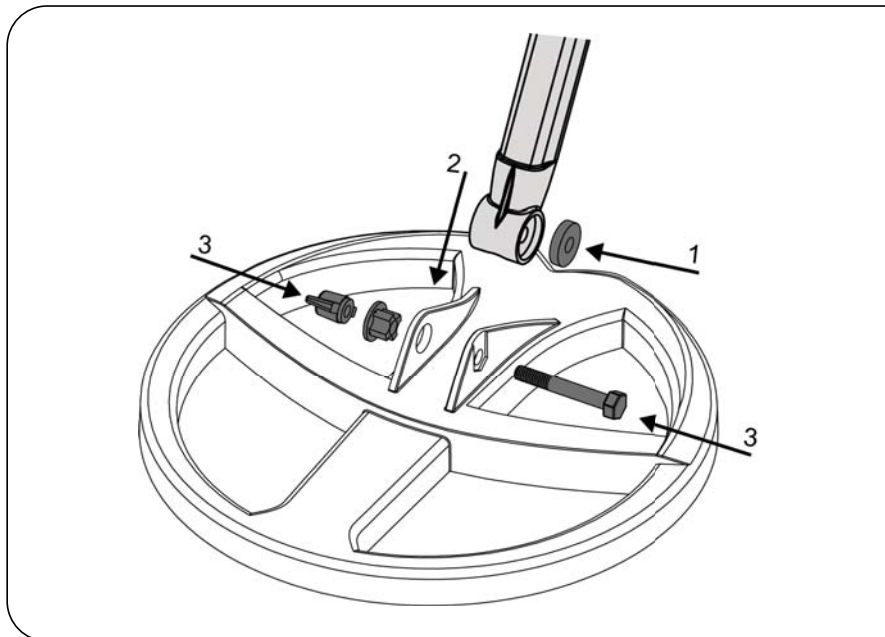

Монтаж катушки на стержень

- 1** Вставьте единственную резиновую шайбу в нижний вал.
- 2** Выстроить нижний стержень с катушкой подходят две части вместе.
- 3** Установить болт и гайку.

HF COIL

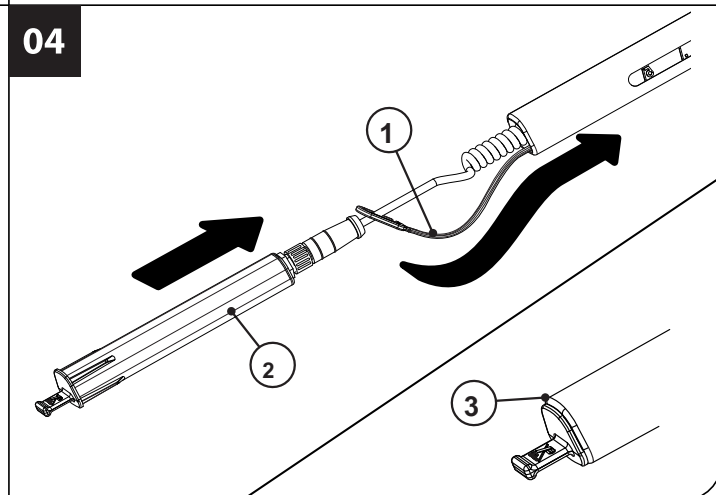
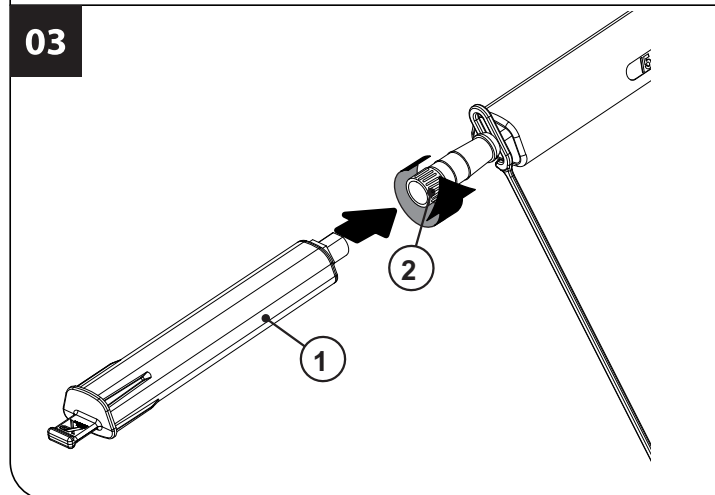
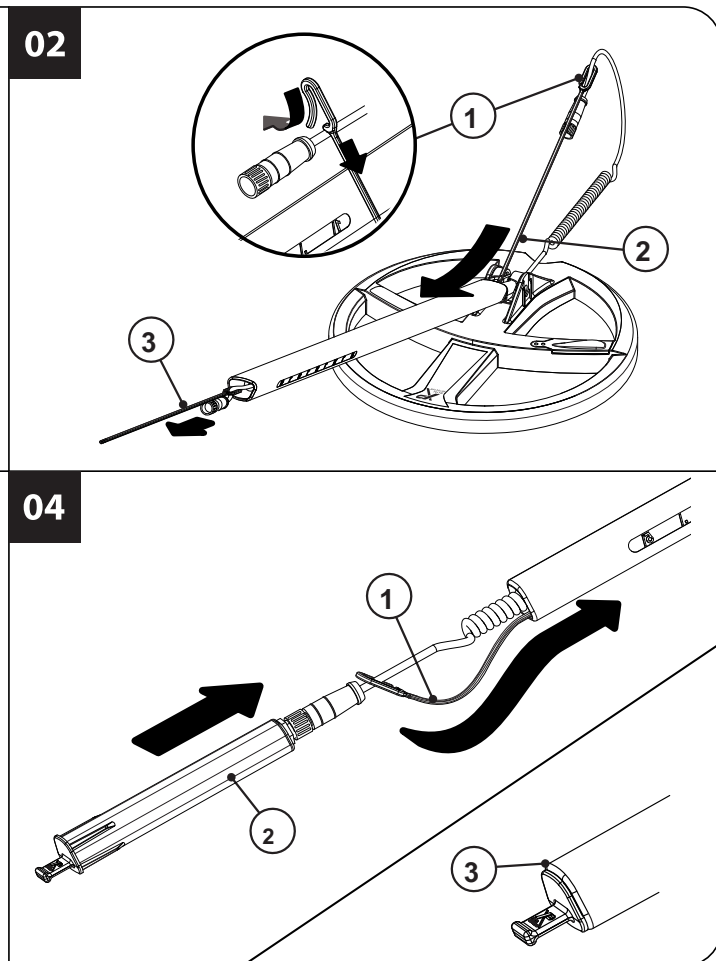
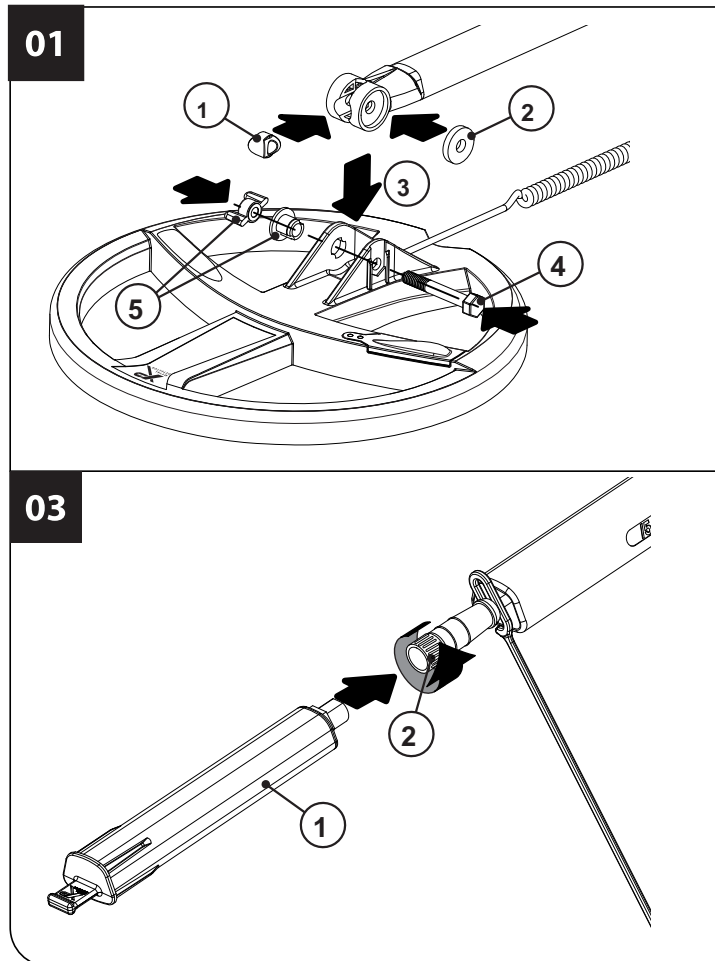

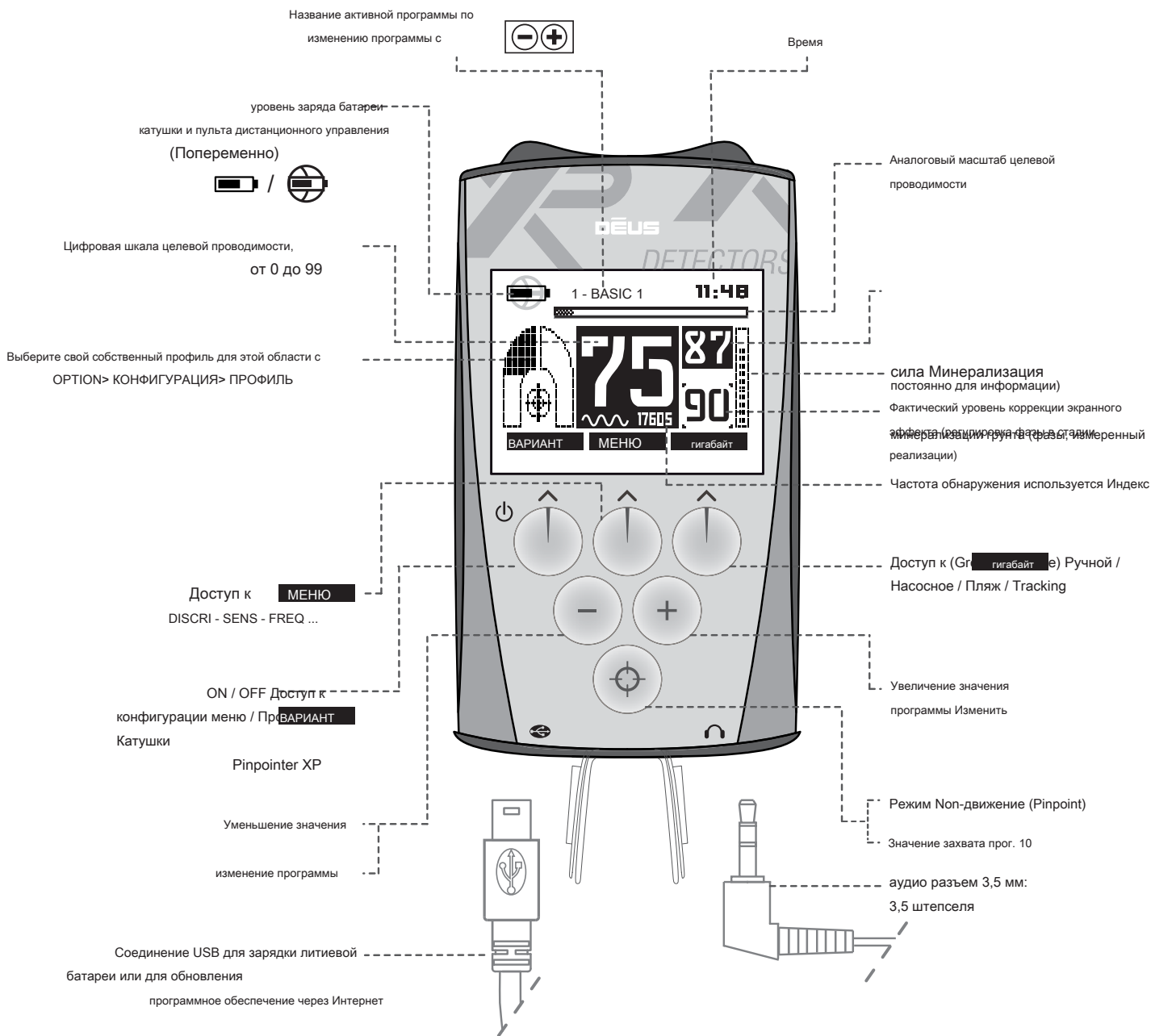

Пример вторичной страницы

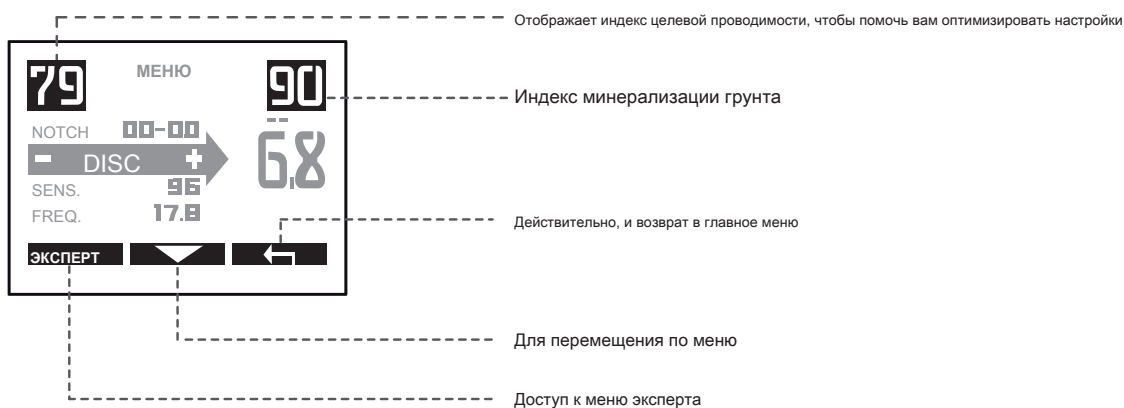

- 1 - BASIC ----- Общее использование.
- 2 - GM МОЩНОСТИ 3 - DEUS БЫСТРО ----- Аналогичные настройки на детекторе XP Gold Maxx Power, мощный и быстрый. Более селективный по отношению к небольшим целям в железной заражали землю и глубже на минерализованной земле
- 4 - СМОЛА ----- Адаптивный шаг, который изменяется по частоте и амплитуде в зависимости от силы сигнала.
- 5 - G-MAXX ----- Средняя скорость, особенно эффективны для больших масс и высокой проводимости монет.
- 6 - DEEP ----- Pro установка для обнаружения глубинных целей, с умеренной дискриминацией и специфической обработкой сигналов
- 7 - WET BEACH ----- Влажные пляжи, хотя в настройках на места необходимы для влияния земли, либо путем откочки или ручной регулировки. (Стр 13). Подходит для сухого песка.
- 8 - СУХОЙ БИЧ 9 - ГОРЯЧИЙ ----- ГОРЯЧАЯ «Про настройка» это найти все программы, на основе режима Full Tone аудио с очень низкой дискриминацией. Горячая очень интерактивная программа предлагая отличная обратная связь и целевой информации.
- 10 - ЗОЛОТО ПОЛЯ -----
- ЗОЛОТО Область использует другой метод обнаружения, предназначенный для поиска высоко минерализованной почвы, которая часто там, где самородки встречаются. В этих условиях цели можно рассматривать как основной mineralisa- ния или ферромагнитные объекты, особенно, когда они глубоки. Для того, чтобы углубиться в этих сложных условиях, программа «Gold Field» использует истинный режим All Metal, который позволяет принимать зону земли, которая, как правило, не имеется. Вместо того, чтобы отвергнуть все значения заземления ниже заданного значения (как на обычных детекторов), он отвергает только конкретное значение земли, в которой вы ищите, что означает, что вы должны отрегулировать точно. Для облегчения баланса грунта (существенный в этой программе),

* прессование  сделает немедленное приобретение стоимости земли в течение одного или 2 насосов катушки.

В этой программе некоторые настройки не активны или заменены другой конкретной настройки, такие как:

- Дискриминация антиреверса (Железная Амплитуда подавление помех): Диапазон дискриминации, которые могут быть применены от 0 до 5. Это относится только к целям, которые производят сильные сигналы - как правило, мелкие черные элементы. Он не будет отказываться от более глубоких целей, которые могут встретить, как черный, когда они захоронены в минерализованной земле, чтобы обеспечить хорошие мишени notrejected по ошибке.

* Немедленное получение стоимости земли (Grab) осуществляется простым нажатием  (При перекачивании катушки к & от земли).

Note : Цифровой дисплей целевого активен, это позволяет оператору работать в режиме All Metal с визуальным распознаванием (действительно на мелких целях).

После зарядки устройства. (Стр 29)



1
Переключатель на пульте дистанционного управления

(После расширения стержней и удерживая катушку от земли и любого металла)



2
Подтвердить или не использовать громкоговоритель

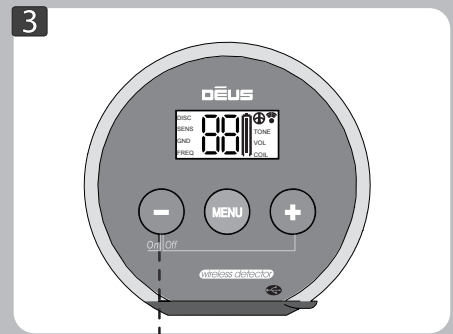

3
Включите наушники

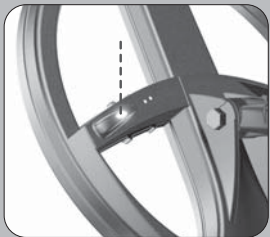

Светодиод на катушке дает 20 длинные, последовательные вспышки, показывая, что он просыпается и переоценивать.

После повторной калибровки завершена, катушка начинает работать и светодиод мигает каждую секунду.

Если вы хотите, чтобы проверить один из 10 другие заводские программы,

по умолчанию вы начинаете с помощью 1 - BASIC заводская программа, которая подходит для общего пользования. просто пролистать их с



Чтобы выключить Deus

его снова. Тем не менее, это не представляет никакой опасности для оборудования или его электроники. Но может дать неправильные результаты! По

1 Удерживайте питание в течение двух секунд



на пульте дистанционного управления.

2 Нажмите правую кнопку функционально. Если это произойдет, выключите и отойти от любых металлов на наушники перед включением



Note: Не включайте Deus, когда катушка находится вблизи металла, внутри автомобиля, или когда шток свернут, так как это может помешать

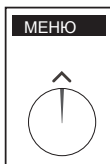

Настройка основных параметров обнаружения.

1 Нажмите **МЕНЮ**

2 Прокрутка меню, нажав кнопку



DISCRIMINATION

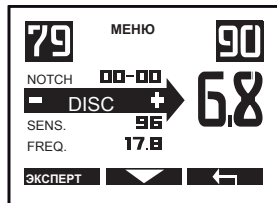

1 Регулировка уровня дискриминации (от -6.4 до 99) с выходом с



2  для возврата в главное меню.

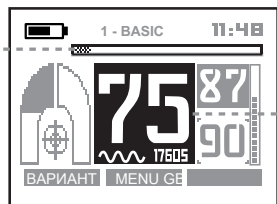

Дискриминация дает нежелательные цели, которые должны быть отклонены, поднимая или опуская порог, ниже которого некоторые металлы дифференцированы. Шкала проводимости (от 0 до 99) для металлических мишеней, показанных ниже, помогут вам лучше понять диапазон дискриминации и ее пределы, и посмотреть, как она соответствует **цифровой дисплей из целевой проводимости в главном меню дистанционного управления.**

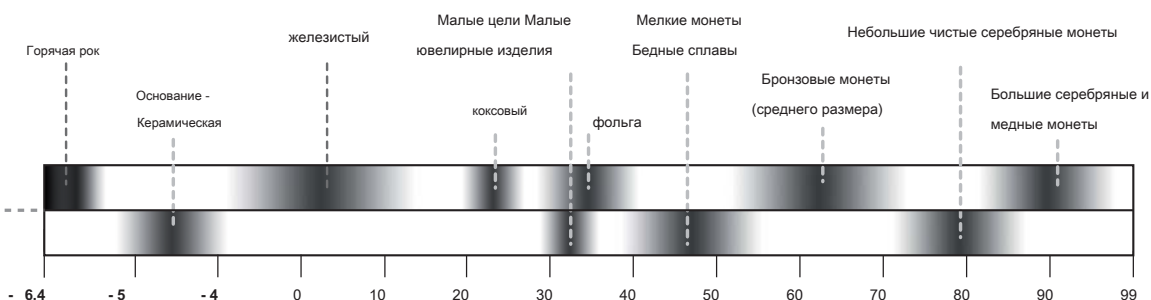

Увеличение значения дискриминации позволяет постепенно отказаться от каких-либо целей, чья проводимость ниже заданного значения. Например, если вы настроите уровень дискриминации 10, вы будете отвергать железо со значением между 0 и 10. Если вы настроите его на 40 вы также устранить небольшие кусочки алюминиевой фольги, проводимость которого меньше 40. If, который вы хотите отклонить другой мусор с более высокой проводимостью, такие как отрывные зычки из алюминиевых банок напитков, свинцовой дроби или медь охотничьих патронов (у которых проводимость 60-75), вы также должны быть готовы принять устранение некоторых хороших металлов с аналогичной проводимостью. Если вы особенно беспокоит загрязнение регистрации в качестве высокой электропроводностью на цифровом экране, и вы все еще хотите, чтобы отклонить его, это betterto сделать это, используя параметр отклонения Notch.

Две альтернативы включают выбор низкого уровня дискриминации, от 5 до 10, а затем, используя:

- 1 / Цифровой дисплей для целевой более или менее визуальнo отличить целевую категорию.
- 2 / Режим Multi-тон различать нежелательные цели, используя выбранный звуковой сигнал. В обоих случаях решение тогда лежит с вами на том или не копать.

Note : В зависимости от настройки частоты, используемой, проводимость цели по-разному воспринимается детектором. Поэтому дисплей цифровой проводимости может изменяться в зависимости от частоты.

Note : От 0 до 10 Диапазон относится к отказу от железа. Для достижения большей точности в этом диапазоне есть цифра после десятичной точки (от -6.4 до 9.9).

Note : В нескольких меню, в частности, в верхнем левом углу экрана дискриминации, отображается напоминание о индексе целевой проводимости, который помогает при регулировке уровня дискриминации.

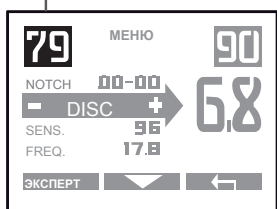

DISCRIMINATION IAR (Prog.10 GOLD FIELD)

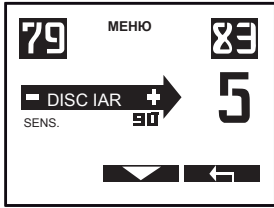

Программа N ° 10 месторождений золота использует другой метод дискриминации, называется антиреверс (Железное Амплитуден отвержение): диапазон дискриминации может быть применен от 0 до 5. Это относится только к целям, которые производят сильные сигналы - как правило, мелкие черные элементы. Он не будет отказываться от более глубоких целей, которые могут встретить, как черный, когда они захоронены в минерализованной земле, чтобы обеспечить хорошие цели не отвергается по ошибке. Более высокие значения дискриминации, позволяют детектору отказаться глубже черными. Золотые самородки похоронены глубоко в минерализованных почвах могут генерировать подобный сигнал двухвалентного элемента, так что в этом случае лучше снизить уровень дискриминации.

SENSITIVITY

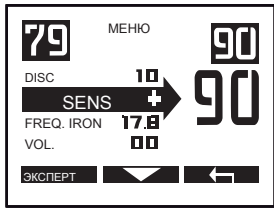

1 Регулировка уровня чувствительности (от 0 до 99) Выход с

2

Чувствительность часто упрощенно описывается как настройка, который регулирует уровень мощности устройства. Однако это неверно. Как указывает его название, он фактически определяет уровень чувствительности устройства. Он вступает в реакцию после получения сигнала с помощью

приемник катушки. Тем не менее, результаты несколько похожи на практике, как увеличение sensi- VITY Устройство позволяет ему обнаруживать присутствие более удаленных объектов. Однако следует отметить, что этот параметр не имеет никакого влияния на мощности излучения.

Наиболее часто используемые уровни чувствительности в диапазоне от 70 до 90. Это может быть необходимо, чтобы уменьшить уровень, если есть слишком много помех, как это часто имеет место вблизи воздушных или заглубленных линий электропередач, ограждения, радиорелейные станции, мобильные телефоны, компьютеры, телевизоры и т.д.



Не проверять устройство в вашем доме, как есть значительная электромагнитная и металл помеха в городской среде.

FREQUENCY

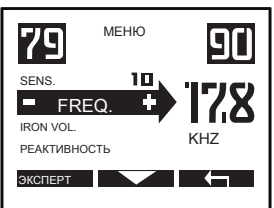

1 Прокрутка частоты с выходом с

2

Deus дает вам выбор из нескольких частот обнаружения от 4 до 80 кГц в зависимости от выбранной катушки. Частоты позволяют адаптировать ваши исследования более близко к характеристикам земли и желаемых целей.

Ниже приведен краткий перечень наиболее вероятных целей, которые могут быть обнаружены в соответствии с частотой:

кГц	Крупные, в основном из черных и цветных масс. Монеты достаточной проводимости и размера. Все другие средних или сравнительно небольшие цели в не-минерализованных почвах относительно незагрязненных по iron.Good для черных масс и Militaria.
8 кГц	Общее использование. Монеты и большие массы, Militaria. Средние и мелкие цели в низкой минерализации грунта.
кГц	Общее использование, мелкие монеты. Монеты всех размеров в средне- и сильно минерализованных почвах. От 12 до 15
От 18 до 80 кГц	Мелкие монеты, изготовленные из любого сплава (золото, серебро, медь и т.д.) и очень мелкие монеты, целевая низкая проводимости, самородки, свинец, кольцо, тонкие металлический, алюминиевая фольга.
кГц 4	Дискриминационные (различает) кокс более легко. Может быть более нестабильными на не минерализованную и влажной земле

Note : Если вы только начинаете, частота 8 кГц является хорошим компромиссом для общего пользования. На мокром пляже частота 18 кГц будет лучше при обнаружении небольшой золотых ювелирных изделий, таких как цепи ожерелья и браслеты, которые, как правило, очень трудно обнаружить.

IRON VOLUME

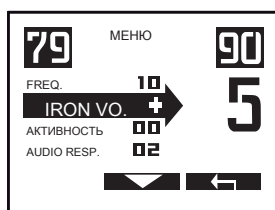

1 Регулировка громкости железа (от 0 до 5) с выходом с

2

Вы имеете возможность контролировать объем низкого тона, который обычно соответствует железу. В зависимости от обстоятельств, иногда уменьшая объем железа может сделать пользователь более осведомлен о цветных целях.

С другой стороны, некоторые пользователи предпочитают, чтобы низкие пронзительные сигналы от железа более слышимым, так как они знают, что некоторые хорошие цели на пределе глубины детектора в минерализованных почвах иногда могут генерировать низкий тон звука.

- При 0 низком тоне тон отрезан.

- В 5 низком тоне тон будет иметь уровень шума, эквивалентный другим целям не являющийся ferruos.

Note: Если порог дискриминации является слишком низким, 0 или 2, например, большинство железа будет генерировать не низкий, но среднее изменение высоты тона, как вы будете практически быть в режиме All Metal. В этом случае установка уровня железа будет очень мало функций.

REACTIVITY

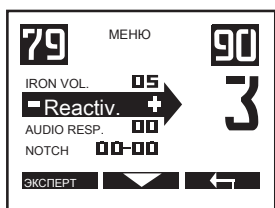

1 Отрегулировать Реакционная от 0 до 5, выход с

2

Реакционная является жизненно важным параметр, который определяет производительность детектора с точки зрения того, насколько быстро он анализирует сигнал от обнаруженных объектов и его способность отделить отклик сигнала от двух мишеней, расположенных близко друг к другу. Это также известно как скорость восстановления.

Если почва содержит большое количество железа, горячих камней или других минерализованных мусора, проникновения почвы может быть значительно уменьшена. В этих условиях Deus позволяет выбрать высокую степень реактивности, которая поможет вам ускорить анализ сигналов.

С другой стороны, если земля «чистая», то лучше уменьшить Реакционные и подметать медленно для того, чтобы сделать машину более чувствительной к глубоким массам и получить лучшее проникновение почвы. Пользователи, знакомые с Gold Maxx Power уже испытали преимущества XP Реактивность (скорость восстановления). И даже несмотря на то, Deus является особенно быстро и селективным детектором, теперь у вас есть возможность регулировать настройки реактивности, чтобы сделать его еще более избирателен! Для того, чтобы помочь вам лучше понять уровни реактивности доступны, следует отметить, что реакционная способность большинства детекторов на рынке, как правило, только эквивалент уровня 1 по сравнению с Deus.

Gold Maxx Power имеет реактивность эквивалентный уровень 2 Deus.

Скорее всего, находит с рекомендуемыми параметрами являются следующие:

0	Большие массы и монеты, в земле незагрязненных железом. Большие массы и монеты, в
1	местах с небольшим загрязнением железом и общим использованием.
2	Общее использование и минерализованные почвы, загрязненные железом. Общее
2,5	использование, тяжелые почвы, загрязненные железом Трудных почв, загрязненных
3	железом, горячими камнями и т.д. Очень тяжелые почвы, сильно загрязнена железом и
4/5	горячими камнями.

REACTIVITY continued...

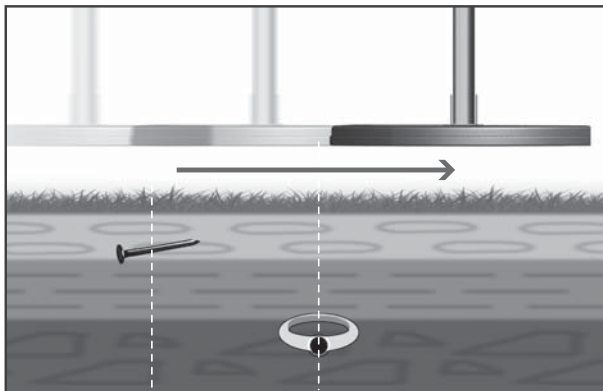

пример

Передача катушки над железным объектом близко к поверхности, то над целью хорошего металла (кольцо).

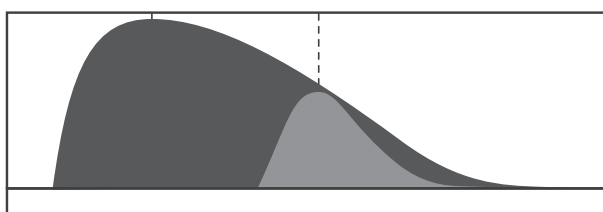

При низком уровне реактивности, железо обнаруживается в течение более длительного периода времени, в той степени, что она полностью скрывает кольцо.

Нет звука

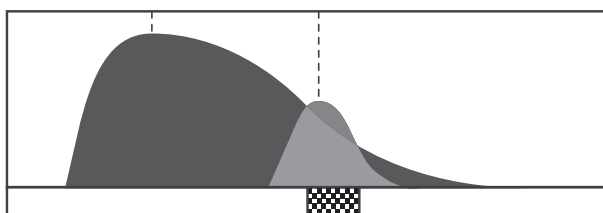

При среднем уровне реактивности, вы начинаете обнаруживать кольцо. Звуковой сигнал частично указывает на цель.

Короткий звук

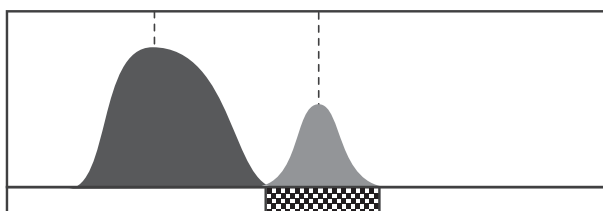

Высокий уровень Реакционная позволяет полностью отличить кольцо от железа. Звуковой сигнал полностью указывает на цель.

Полный звук

С точки зрения чистой производительности, наибольшие диапазоны обнаружения получены с низким уровнем реактивности. Тем не менее, вы найдете больше целей и обнаружит глубже на минерализованных почвах с средним или высоким уровнем реактивности.

Для оптимальной производительности настроить реактивность в соответствии с вашими условиями поиска.

В зависимости от уровня реактивности, вы заметите, что длина звукового сигнала изменяется, когда он проходит над целью:

Низкая реакционная способность (от 0 до 2) = длинный звук



Высокая реакционная способность (от 2,5 до 5) = короткий звуковой



Очевидно, что длина любых ложных сигналов (потрескивание железа, например) будет изменяться пропорционально, а также.

Поэтому рекомендуется не постоянно менять уровень реактивности, так как это может помешать вашей способности различать хорошие и плохие звуки.

AUDIO RESPONSE



1 Отрегулировать ответ Audio от 0 до 7 с выходом с



2

Audio Response позволяет усилить громкость глубоких целей. Это создает впечатление большей мощности, однако она не дает никакой дополнительной глубины, как этот параметр влияет только на звуковой кривой (динамический диапазон звуков) уровни ответа. Lower Audio дает хорошее представление о глубине

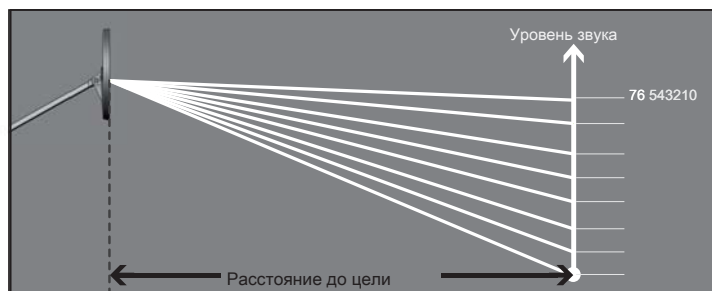

Note: Путь усиления малых сигналов Вы также будете усиливать малые паразитные ложные сигналы.

Note: Увеличивая ответ звука вы будете сжимать динамический диапазон и тем самым снизить оценку глубины цели.

NOTCH

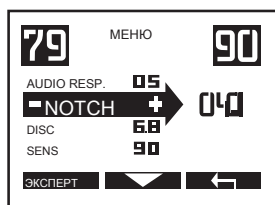

Notch дополняет дискриминации: она позволяет «целевое окно» должно быть отвергнуто, тогда как дискриминация отвергает все цели ниже заданного порогового значения. Например, если вы обнаружили избыточные, нежелательные цели в земле, можно решить только, чтобы отклонить соответствующую группу проводимости и продолжают обнаруживать цели с проводимостью выше или ниже, чем в группе.

1 Если опорный мишень имеет удельную проводимость 37, отрегулировать значение Notch с использованием 34-40

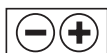

Все цели, проводимость между 34 и 40 затем будут подавлены. Выход с

2

Note: По умолчанию ширина окна отклонения составляет 6 баллов.

ЗЕМЛЯ

Различные уровни минерализации почвы вы столкнулись, когда разведка иногда может повлиять на производительность вашего детектора. Например, это может быть из-за естественную магнитную минерализацию, такие как оксид железа, горячие камни и магнетит, или спорадической минерализацию из участков бывшего населенного пункта (также магнитного): очаги, керамика, горячих породы, шлаки и т.д. На берегу этого может также включать минерализацию в пределах от магнитного сорта (черный песок) до электрического проводника (сорт соленой воды) в зависимости от берега или региона.

Если вы опытный поисковика вы можете оптимизировать поиск, чтобы достичь лучшего проникновения в некоторых из этих минерализованных почв.

В магнитном основании с относительно равномерной минерализации, установка которого регулируется в зависимости от эффекта грунта позволит улучшить проникновение за счет уменьшения амплитуды наземных сигналов, посылаемых обратно цепей приемника. Эта «адаптированная установка» включает в себя настраивайте землю значения баланса к среднему значению земли обнаружения, при добавлении

1 так, чтобы не слышать наземные сигналы, как много. Режимы слежения и насосные сделать это автоматически, если грунтовые условия позволяют. С Prog.10 Gold Field очень важно установить машину именно к стоимости земли.

Общие черты

! Поскольку установка баланса земли является один требует больше опыта, мы рекомендуем прочитать эту главу и тщательно использовать различные режимы баланса грунта, приобретая свой собственный опыт земли. По умолчанию, остается в ручном режиме на уровне 90 для внутреннего или сухого песка. На мокром пляже снизить уровень от 25 до 27.

Note : Если почва не минерализованная (см ниже Гистограмма: прочность Минерализации) нет необходимости корректировать свой баланс грунта до уровня, кроме 90: так как земля не отправляет обратно существенное паразитное эха, производительность будет оптимальной даже при уровень 90 и вы уменьшите помехи в результате ударов в катушку.

В главном меню постоянно отображаются два значения:

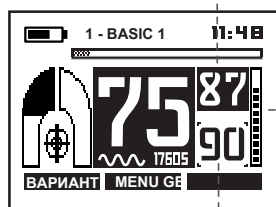

Индекс минерализации грунта (фазы измеряются постоянно для информации).

Минерализация сила. Чем выше это значение, тем более минерализованная почва. Насос катушки вверх и вниз несколько раз, чтобы оценить силу минерализации. Если уровень низкий, есть меньше необходимости делать какие-либо коррективы.

Фактический уровень коррекции экранного эффекта
(Регулировка фазы в стадии реализации).

гигабайт



1

4 режима:
пресс-Г раунд
MANUAL - НАСОСНАЯ - ОТСЛЕЖИВАНИЕ - BEACH (ON / OFF)

Настройка MANUAL Mode



1 Идти к **Руководство с**

2

3

Вы можете вручную настроить уровни заземления отказов от 60 до 95 (режима Пляжа Off) или от 0 до 30 (Бича во включенном режиме) Каждого первого уровня отклонения от 60 до 95 получает дополнительные единицы тонкой настройки, чтобы лучше отслеживать землю.

Уменьшая ГБ в сторону 87 вы начнете обнаруживать горячие камни, и стуки к катушке может привести к ложным сигналам. Еще ниже, между 75/85, керамикой и землей сам начнут мешать вашему устройству.

Note : Если вы неопытны в работе с наземными эффектами, мы настоятельно рекомендуем ограничить себя до уровня Ground Balance 90, который устанавливается по умолчанию, и является наиболее стабильным референтным уровнем реко- починил для внутреннего земли. Уровни ниже 90 приведет к увеличению нестабильности.

PUMPING Mode



1 Идти к накачка с

2 Нажмите **НАЧАЛО** и насос катушки на землю несколько раз до тех пор, пока не получите дисплей **GB OK**



3 Выход с

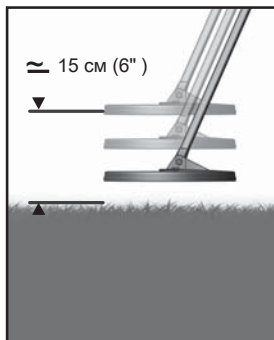

Насосный является полуавтоматическим процессом, который позволяет регулировать баланс грунта в зоне, которую вы хотите найти и определили его как общий средний типа почвы. В дальнейшем, измеренное значение земли вводится в память и используется в качестве нового активного значения баланса грунта. Если это значение не подходит, или если он генерирует слишком много нестабильности, вы можете повторить этот процесс в другой зоне или переключиться в ручной режим, добавив несколько дополнительных точек отказов.

Note : Если металлическая цель обнаружена во время откачки, то Deus распознает это и отображает сообщение " **GB СБОЙ** » Затем он сохраняет предыдущее значение баланса грунта. Эта проблема обычно вызвана железа присутствует. Если это так, то переместить в другое место и перезапустить накачку

Note : В низко- или не минерализованной земле, нет необходимости регулировать баланс грунта и вам рекомендуется оставаться на 90 для большей устойчивости.

PUMPING Mode PROG. 10 GOLD FIELD



Программа 10 ЗОЛОТО Область адаптирована специально для поиска золотых самородков в минерализованных почвах или вероятных золота областей. Эти области трудно перспективу с обычными детекторами. Причиной этого является наличие ферромагнитных металлов, они скрывают золотые самородки. Программа п ° 10 месторождений золота использует другую технику, отличную от обычных детекторов, которые не могут достичь точного баланса грунта в таких экстремальных условиях.

У Вас есть возможность баланса грунта с помощью пульта дистанционного управления или наушников.

Управление с помощью пульта дистанционного уг



Нажмите чтобы захватить значение земли при закачке катушки на земле для калибровки и стабилизации Deus. Номер на нижнем правом углу экрана показывает новое значение земли.

Повторите операцию, если изменения наземных или становится неустойчивым.

Управление с помощью наушников

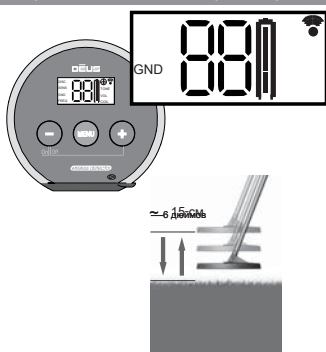

1 Нажмите чтобы достигнуть программы (P1 ...), выберите Program 10 (P 10)

2 Нажмите чтобы достичь «GND».

3 Нажмите качая катушку на землю, чтобы захватить значение земли.

Повторите операцию, если изменения наземных или он становится неустойчивым



TRACKING Mode

1 Идти к отслеживанию с

2 выходом с

В этом режиме Deus многократно сканирует землю и цифровой фильтрации извлеченных сигналов, чтобы определить среднее значение на постоянной основе. Этот режим может быть полезным в почвах с относительно равномерной минерализации, и где минерализация постепенно изменяется от зоны к зоне, которая часто бывает в природе минерализованной земли. В этом случае Deus автоматически подстраивает баланс грунта в соответствии с самым последним измеренным значением.



Однако, в местах, где минерализация является результатом присутствия человека (древних поселений, например) этот режим может быть непригодным из-за постоянно меняющимися условия грунта. Действительно, в пределах одной и той же развертки только один метр, значительное разнообразие условий грунта могут возникнуть, в пределах от одной крайности к другой (значений между 70 и 90): горячие камни, кирпич, шлака, керамики перемежаются с почвой, которая является нейтральной или характеризуются разнообразной минерализацией. Это может быть до такой степени, что любой среднее значение будет бессмысленным. Затем вы должны определить приемлемый уровень отказа на землю на основании собственного опыта сайта, ваши методы обнаружения и помехах, которые вы готовы терпеть.

Note : Этот режим не доступен в режиме пляжа, так как режим Насосная является более эффективным.

Note : Низкий уровень баланса грунта также генерировать заметнее сигналы на некоторых участках целих, которые уже трудно устранить.

BEACH Mode

1 Идти к пляж с Выбрав (00-30),

2 с

Включает расчет баланса грунта на зоне, соответствующей сильно засоленных мокрой земле, так, чтобы уменьшить помехи, вызванные проводящей соленой водой. После выбора ON-Бич, вам нужно настроить баланс грунта вручную или путем откачки на влажной зоне заинтересованного, чтобы отменить из сигнала заземления.

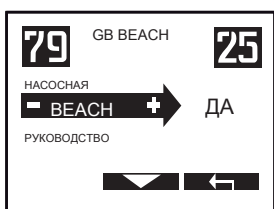

3 Идти к **НАСОСНАЯ** или **MANUAL** с

Нажмите **НАЧАЛО** и насос катушки на землю несколько раз, пока вы не получите дисплей " GB OK».

В ручном режиме, установите его от 00 до 30 с , Выход с

Note : Для улучшения стабильности на мокром море (соленая воду):

Снижение звукового сигнала (0-1) / увеличение реактивность (4)

Мощность: Уровень 1 максимум. / Чувствительность: (70-85). Во влажных зонах (соленая

Note : вода), важно, чтобы смести, сохраняя при этом катушке параллельно к земле, пока не прикасаясь к нему.

Note : Во влажных зонах выбрать программу заводской Wet-Бич. Если вы видите экран GB FAIL.

Note : вполне возможно, что почва неровная или не минерализованная. Регулировка баланса грунта от 25 вручную.

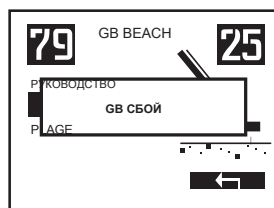
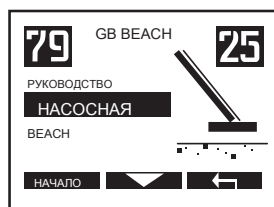

Не - режим движения позволяет пользователю управлять неподвижно катушки над целью. Это полезно для обнаружения металлических целей внутри домов, подвалов; Также он широко используется, чтобы следовать подземным металлическим трубам.

РЕЖИМ : позволяют выбрать один из 4 режимов:

1-Заострить: чтобы найти металлические мишени

2-Non-движение Audio Disc: звуковой сигнал вверх для хороших целей и вниз для черных. Применение: общее использование, минерализованные грунтовые

3-Non-движение все металлы: Все металлы + также обнаружения аномалий в подземных минералов плюс некоторые керамики

4-Non-движение диска: дискриминация один тон. Применение: поиск внутри стен.

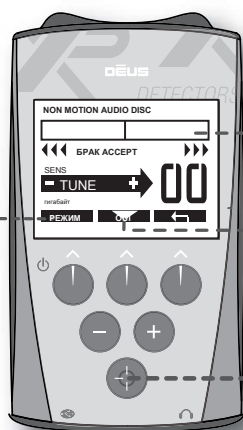

Метр Принять / Отклонить

Нажмите стрелку для прокрутки функций:

- **TUNE:** позволяет калибровать порог на землю.

- **SENS:** отрегулировать глубину.

- **ЗЕМЛЯ:** отрегулировать баланс грунта.

- **DISCRI:** отрегулировать отказ от нежелательных целей.

Используется для получения доступа к **NON-MOTION** режим и / или обновить порог (повторно **TUNE**).

PINPOINT (localisation)

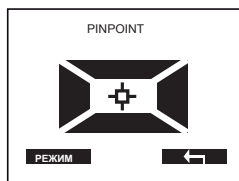

Переместить катушку медленно по мишени. Самый громкий звук и высокий аудио тона указывает конечную позицию.

Для того, чтобы сузить область обнаружения и улучшить целевое местоположение: Поместите катушку, близко к цели, но не по центру. Нажмите



для калибровки

порогового значения.



повторно настроить

порог затем определить

местоположение целевой как на стадии 2.

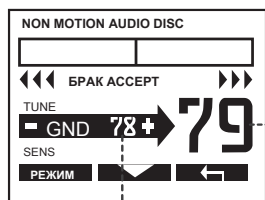
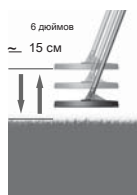

«Фарш значение»

Регулировка значения вручную

NON MOTION DISC – NON MOTION AUDIO DISC & ALL METAL

Non-движение Audio Disc а также **Non-движение All Metal** оба требуют точной регулировки

/ 16 дюймов для того чтобы начать. Нажмите

чтобы получить звуковой порог едва слышен. Поместите катушку с трудом от земли (от 2 до 5 см

чувствительности, чтобы увидеть иbrodeдегенерациявидеть. Затем настройте

2 Установите катушку с трудом от земли (от 2 до 5 см / 1 до 2 дюймов). Установите

NON-MOTION DISC не требует регулировок баланса грунта, полезно для обнаружения металлических целей внутри стена, и дает хорошее отличия ния между черными и цветными. Установите этот режим, как показано на шаге 2.

Регулярно, нажмите



перенастроить порог (катушка едва от земли

От 2 до 5 см / от 1 до 2 дюймов). Как часто калибруется будут связаны с наземными изменениями или температуры.

Note : На мокром пляже, выберите программу 7 перед использованием режима Non движения и использования **Non-Motion Audio Disc** режим с гигабайт на 15/27.

Pinpointer MI-6



WHO
функциями.

Сопряжение пульта дистанционного управления Pinpointer



- 1 Выберите **ВАРИАНТ**
- 2 Нажмите и выберите **Пинпойнтеры**
- 3 Выбрать **PAIRING**

Включите MI-6, а затем, удерживая кнопку нажатой в течение 8 секунд После того,

- 4 как в паре MI-6 будет работать с DEUS.

Note : При сопряжении, MI-6 непосредственно на DEUS, новое меню теперь будет доступен с расширенными функциями. Эта программа будет работать только с DEUS. Программа 7 не будет генерировать звук или вибрацию.

Note : Вы можете Pairе вашего MI-6 только с беспроводными наушниками XP (стр 27)

Удалите MI-6 из меню

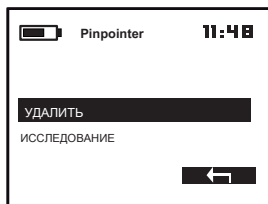

выберите **УДАЛИТЬ** нажмите YES.

Note : Для того, чтобы использовать MI-6 без Deus, выберите программы с 1 по 6 в меню MI-6. Для изменения программы: Переключатель MI-6 на - нажмите кнопку в течение 5 секунд, мелодия указывает на режим поиска. Если вы выбрали программу MI-6 Pinpointer, вы можете передать звук или вибрацию на номер программы (например, нажмите 2 раза для программы 2). Через 2 секунды мелодия указывает на то, MI-6 возвращается в режим поиска.

Восстановление утраченного MI-6

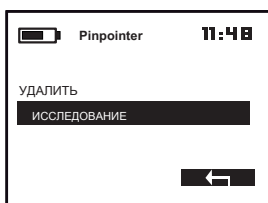

Найди Pinpointer в радиусе 25 метров, даже если выключен и не хватает после нескольких недель.

- 1 Пресс-RESEARCH
- 2 Pinpointer начнет звучание с мигающим светодиодом. Нажмите кнопку Pinpointer и
- 3

MI-6 Экран активного дисплея

AUDIO ... MI-6 Батарея

Доступ к:
SENS - ЗВУКИ - состояние

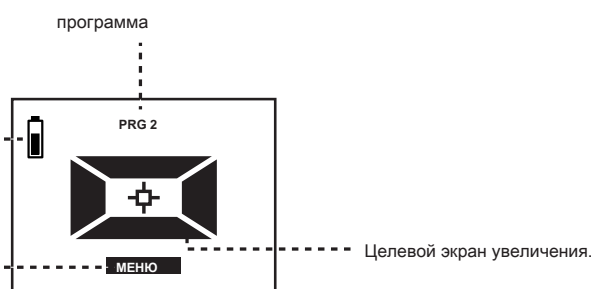

Ми-6 - Расширенные функции

чувствительность

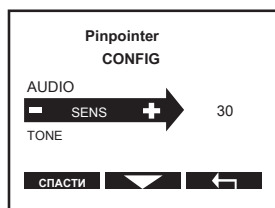

МИ-6 имеет 50 уровней чувствительности с помощью пульта дистанционного управления.

Нажмите или МИ-6 имеет 50 уровней чувствительности с помощью пульта дистанционного управления.

Note : Для точного расположения объекта, низкий уровень чувствительности, такие как прог 1 и 2, рекомендуются. Высокий уровень чувствительности (прог 3) для расположения кэша или поиска в стенах и мебели.

Перенастр. В любое время вы можете повторно калибровать МИ-6, нажав на кнопку очень кратко, находясь вдали от любого металлического источника. На минерализованной почве, соленой воды, повторно калибровать его в контакт с землей. Для локализации диапазона обнаружения, повторной калибровки (де-мелодия) рядом с объектом.

ТОН

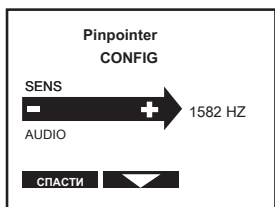

Звуковой сигнал PULSE МИ-6 можно регулировать с пульта дистанционного управления, тона в диапазоне от 120 до

1582 Гц. (Только в режиме Audio PULSE) Нажмите

или для регулировки тембра.

Note : Тон доступен только в режиме Audio PULSE

Аудио СМОЛА / Аудио PULSE

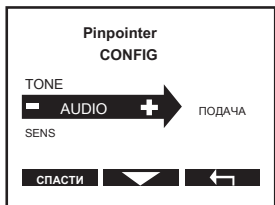

- **Аудио СМОЛА:** Звук меняется по тону и интенсивности, это режим по умолчанию, он предлагает быстрое целевое местоположение.

- **Аудио PULSE:** Имеет более высокий звук, предназначенный для шумной обстановки. Целевое местоположение не так точен, как режима тангажа. Pitch и режим Pulse оба имеют одинаковую производительность.

Нажмите или для переключения от одного режима к другому.

Создание и сохранение пользовательской программы

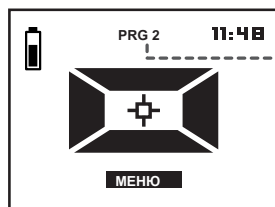

Выберите один из 3 заводских предварительно установленных программ в меню, чтобы сделать вашу собственную программу, которая затем может быть сохранена как (PRG4).

1 Выберите программу, которую вы хотите, нажав или

2 Введите параметры, нажав **МЕНЮ**

3 Сохраните настройки, нажав кнопку **СПАСАТИ**

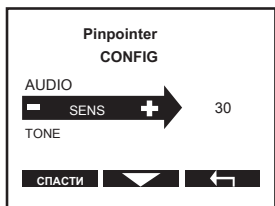

Note : При первом использовании МИ-6 начнется программа 2. После этого он начнет на последней используемой программы.

Note : В 4 программы на пульте дистанционного управления отдельно от программ внутри пинпойнтера. При использовании независимо друг от друга в МИ-6 (непарный) всегда будет использовать это заводские программы.

ПРОГРАММЫ дистанционного управления



Из 10 программ завода (P1 до P10), вы можете изменить их и создать 8 дополнительных пользовательских программ. (P11-P18).

- 1 Нажмите **ВАРИАНТ**
- 2 Выбрать **ПРОГРАММЫ** с затем нажмите **ВЫБРАТЬ**

Сохраните измененную программу (11 до 18)

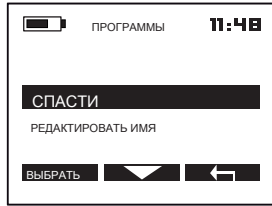

- 1 выберите **СПАСТИ**, нажмите на **ВЫБРАТЬ**
- 2 Выберите неиспользуемый слот (11 -, ...) с затем нажмите **ВЫБРАТЬ**
- 3 Измените имя и нажмите **ДЕЙСТВУЕТ**, Ваша программа будет сохранена

Изменить название программы (11 до 18)



- 1 выберите **СПАСТИ** останавливаясь на программы, которую вы хотите изменить, и нажмите **ВЫБРАТЬ**
- 2 Заменить «Название программы» **ДА**
- 3 нажмите прокручивать символы и чтобы перейти к следующей зоне ввода данных. Или чтобы удалить предыдущий символ. Нажмите **ДЕЙСТВУЕТ**

Удалить модифицированную программу (11 до 18)

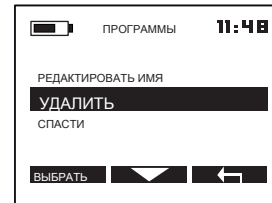

- 1 Выберите программу для удаления в главном меню с помощью прессы
- 2 **ВАРИАНТ** затем выберите **ПРОГРАММЫ**,
- 3 Выбрать **УДАЛИТЬ** и нажмите **ДА**, программа удалена.

COILS



После первой покупки, то Deus только сконфигурировано для работы с оригинальной катушкой. Если у вас есть один или несколько дополнительных катушек, которые уже спаренные (см ниже), вы можете выбрать, какой из них вы хотите использовать из списка меню.

- 1 Нажмите **ВАРИАНТ**
- 2 Выбрать **КАТУШКИ** с затем нажмите **ВЫБРАТЬ**
- 3 Включите наушники близко к пульту дистанционного управления. На пульте
- 4 дистанционного управления, нажмите для прокрутки списка доступных



Катушки и останавливаясь на тот, который вы хотите активировать. Эта катушка автоматически становится активной в течение 4 секунд, в то время как предыдущая катушка возвращается в режиме ожидания.

- 5 Нажмите X2, чтобы вернуться в главное меню.

Note: Если вы включите наушники после смены катушки с помощью пульта дистанционного управления, наушники не будут автоматически регистрировать эти изменения. Поэтому вам необходимо изменить катушку вручную через наушники. (Стр 25)

пример

Сопряжение пульта дистанционного управления и наушников с новой катушкой

Если вы приобретаете дополнительную катушку, то нужно будет работать в паре с пультом дистанционного управления и наушниками. Вы можете переключаться между катушками с простым нажатием кнопки с помощью пульта дистанционного управления. Сопряжение новый виток ввести его серийный номер в пульт дистанционного управления и наушники. Серийный номер напечатан на катушке и иногда находится на счете-фактуре, а также.

- Перед тем, как соединить новую катушку, включите наушники и пульт дистанционного управления.
- Убедитесь, что оба они правильно работают с оригинальной катушкой.
- Держите наушники, пульт дистанционного управления, а также новый виток близко друг к другу и выполнить следующие шаги:

Ввод серийного номера



- 1 Нажмите **ВАРИАНТ**
- 2 Выбрать **КАТУШКИ С** затем нажмите **ВЫБРАТЬ**
- 3 Выберите неиспользуемый слот (-----) с затем нажмите **ВЫБРАТЬ**

4 В момент, когда курсор мигает, прокрутите символы с помощью

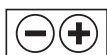

чтобы сделать свой выбор.

- 5 На шестой значной прессе **ДЕЙСТВУЕТ** тогда **←** X2 вернуться в главное меню.

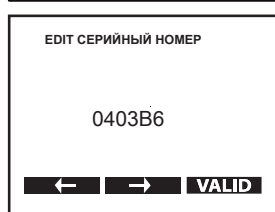

Пульт дистанционного управления теперь добавляет этот новый виток в список, а затем передает обновленный список для наушников.

! Если наушники не признают эту катушку, например, потому что они были выключены в то время как серийный номер был быть введен в пульте дистанционного управления, вы затем 2 вариант его подключения: 1: Включите наушники и пульт дистанционного управления с предыдущим катушка (например, оригинал). Список катушек с пультом дистанционного управления будет автоматически пересылаться на наушники. 2: Введите серийный номер этой новой катушки вручную в наушниках, а также (стр 26).

! Серийный номер катушки является уникальным. Наушники или пульт дистанционного управления не может работать с катушкой, если введенный номер не соответствует действительному серийному номеру, указанному на катушке.

Удалить катушку из список

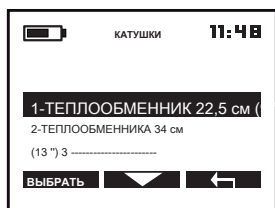

- 1 Выберите катушку и нажмите Выбрат **ВЫБРАТЬ** **СЕРИЙНЫЙ**
- 2 **НОМЕР** и нажмите кнопку Удалить все символы с **ВЫБРАТЬ**
- 3 **←** Выберите «пространство»

(Предыдущий символ 0)

- 4 Нажмите **ДЕЙСТВУЕТ** катушка удаляется.
- 5 **УДАЛЕНИЕ ПОДТВЕРДИТЬ** выберите Press **ДА**

- 6 **←** x 2, чтобы вернуться в главное меню.

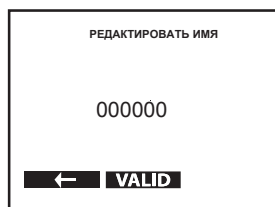

CONFIGURATION

Это позволяет изменить общие технические настройки ПДА. Нажмите

ВАРИАНТ выберите **КОНФИГУРАЦИИ** с затем нажмите **ВЫБРАТЬ**

Громкоговоритель



Включает громкоговоритель пульта дистанционного управления, чтобы активировать или нет.

Продолжительность подсветки

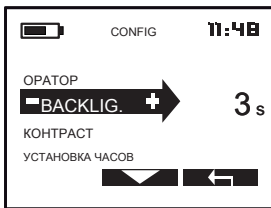

Экран дистанционного управления имеет функцию подсветки, которая переключается, как только будет нажата любая кнопка и выключается автоматически по истечению определенного промежутка времени. Вы можете определить это время в секундах:

OFF - 3s - 10c - 60c - 120s - ON (постоянная)

Note : Вы можете оставить подсветку на постоянной основе (ON), как эта функция использует очень мало энергии и влияет только на срок службы батареи пульта дистанционного управления примерно на 10%.

контрастировать



Для улучшения читаемости в любых условиях освещения можно отрегулировать контрастность дисплея.

Часы



Это изменяет настройки часов, который отображается в главном меню.

Профиль

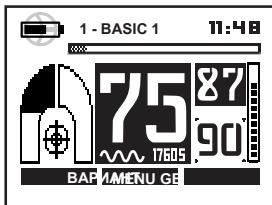
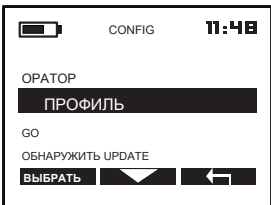

Эта опция позволяет настроить главный экран.

У вас есть несколько вариантов профиля:

- CURVE:

Представитель кривой для активных настроек детектора, относящихся к чувствительности.



Быстро



Медленный и Deep

- IRON HORSE ОБУВИ

Черный / неферрос сила цели (или индикатор глубины), на левой прочности двухвалентного, в правой прочности цветных.

Профиль продолжение ...

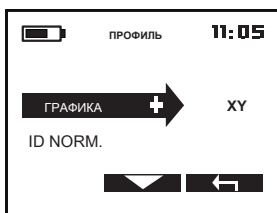

OSCILLOSCOPE DISPLAY XY: Мишень подпись отображается осциллографом. Экран XY обеспечивает визуальную помощь и может улучшить идентификацию сложных целей.

Например: Определение целей, которые не имеют точную подпись (некоторые цветные металлы, банки ...).

Профиль XY может быть выбран в качестве дисплея по умолчанию. Увеличение отображения следа XY имеет 10 уровней регулировки с помощью функции масштабирования.

Переменный дисплей между целевым чтением и уровнем заряда батареи.

Область отображения для целей черных

Область отображения для цветных целей

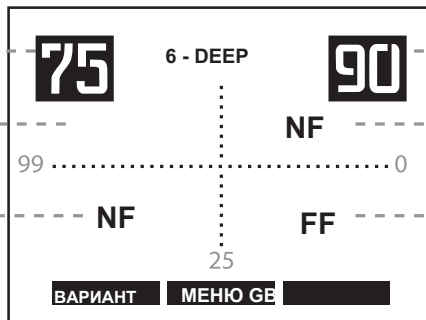

считывание фазы заземления

Область отображения для цветных металлов целевых

областей отображения для целей черных

XY-мишени экрана примеры:

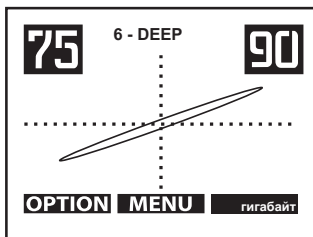

Типичные цветные подпись для монет.

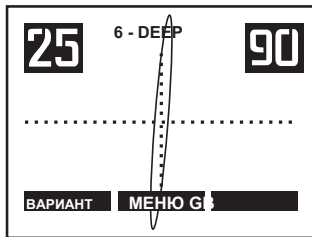

Типичные цветные подпись для фольги.

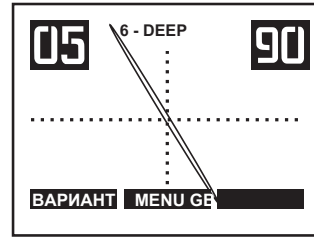

Типичная сигнатура для отвергнута черных.

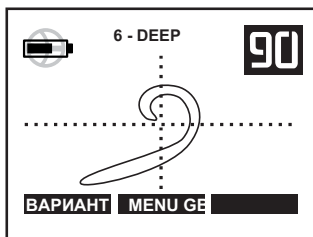

Типичная сигнатура для банок и трудно отказаться от больших черных предметов.

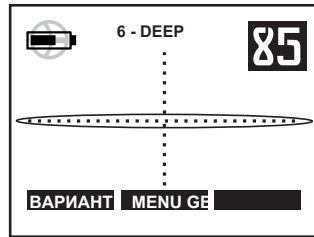
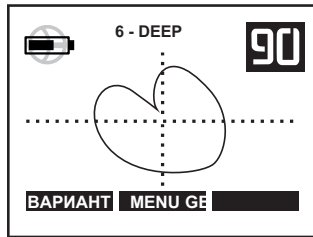

Типичная подпись из феррита и керамики.

Режим масштабирования XY

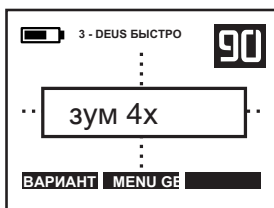

1 Нажмите кнопку Pinpoint в течение 2 секунд, чтобы отобразить функцию масштабирования.

2 Отрегулируйте масштаб, нажав или ключ

ID норма

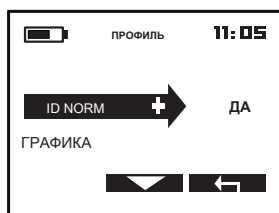

ID NORM (Стандартизация целевой ID) Позволяет диапазон целевых значений, чтобы указать то же самое для всех частот. На основе установки 18kHz.

Note : Эта функция не доступна с ВЧ катушек.

Приложение для смартфона



ДА: Целевые и наземные данные теперь могут быть отправлены по ссылке на смартфон.

Нет: Функция не отключается

Это новое приложение в скорое время будет доступно для Deus, функции включают в себя: сопоставление обнаруженных сигналов, просмотр / сохранить поиск дорожки, бревенчатые находки а также многое другое, все доступны от и вашего смартфона (скоро доступны в Интернете).

Обновления

Программное обеспечение может быть обновлено через интерфейс USB Deus и подключение к Интернету. Полная информация доступна на нашем сайте:

www.xpmetaldetectors.com

ДЕТЕКТОРЫ > DEUS > DEUS UPDATE

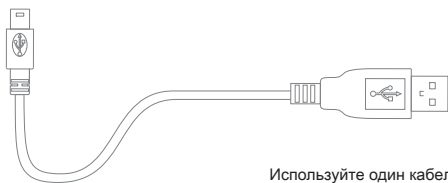

Используйте один кабель USB.



WS4 и WS5 имеют ту же функцию,

Показывает уровень заряда батареи катушки и наушников (чередуется каждые 4 секунды)



Показано: уровень заряда батареи катушки
Не отображается: Уровень заряда батареи Наушники



колодки управления значения Увеличение / уменьшение заводской программы P1, P2, и т.д.
Включение: Нажмите



Выключение: Нажмите одновременно



Указует значение параметра или номер

USB / мини-B заправочного патрубкa

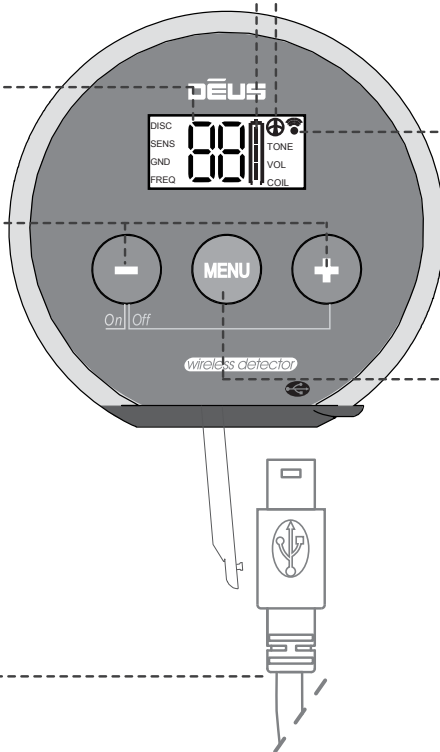

Указывает, что радиоканал с катушкой активна

Используется для прокрутки меню обнаружения и их значение настройки:

- DISC ----- дискриминация
- SENS ----- чувствительность
- GND ----- Земление
- FREQ ----- Частота
- TONE ----- Количество тонов
- VOL ----- Громкость звука
- COIL - ----- P1-P10 ----- Выбранная катушка или MI-6 заводские программы

MENU



Меню доступны через наушники имеют один и тот же диапазон настроек, как пульт дистанционного управления.

Пульт дистанционного управления ON: Только регулятор громкости можно регулировать. Пульт дистанционного управления ВЫКЛ: Все параметры могут быть скорректированы. Нажмите



чтобы получить доступ к различным меню

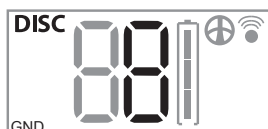

DISC Дискриминация: 0-99 (стр 08).

Настраивается



----- Мигающая цифра представляет цифру после запятой.



SENS Чувствительность: 0-99 (стр 09).

Настраивается



GND Первый баланс (стр 12).

60-95: (внутренние земли)

0-30: (Только с программой N ° 7, для пляжа, влажная зона) Устанавливают с

помощью



FREQ Выбор частоты используется (стр 09).

Изменение с



TONE Выбор количества тонов: 2, 3, 4, 5 т, полных тона, P (Pitch) (стр 31)!

Изменение с



VOL Регулировка громкости звука в наушниках: 0-9.

Настраивается

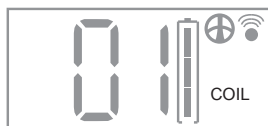

COIL Выбор катушки используется, когда некоторые из них доступны.

Катушки пронумерованы в соответствии с порядком, в котором они были введены: 01 = 02 Оригинал катушки = катушка 2

PP = Pinpointer (стр 17-18)

COIL

COIL

Если обнаружение с помощью пульта дистанционного управления и использовать его, чтобы перейти на новую катушку, наушники автоматически регистрирует это изменение (если они включены). В противном случае это может быть сделано вручную, с помощью этого меню. Всегда оставляйте наушники включаются при замене катушки с помощью пульта дистанционного управления, в противном случае они не будут регистрировать изменения и будут оставаться подключенными к предыдущей катушке. Если это должно произойти, с помощью пульта дистанционного управления для возврата к предыдущему катушке (с наушниками включается) и перейти на новую катушку, чтобы снова зарегистрировать его с наушниками.



Помните, что прежде чем использовать новый виток в первый раз, вам необходимо ввести серийный номер в наушники и пульт дистанционного управления (стр 24/30).

Note : При выключении пульта дистанционного управления использовать только беспроводную наушники, рестарт катушки

Сопряжение Наушники с новой катушкой

При поставке, наушники и пульт дистанционного управления уже в паре с оригинальной катушкой, поэтому никаких действий не требуется с вашей стороны. Тем не менее, если вы приобретаете дополнительную катушку, прежде чем использовать его в первый раз, вам необходимо выполнить его сопряжение с пультом дистанционного управления и наушниками, чтобы дать ему возможность распознавать и коммуникацию с them. You может затем изменить катушки с простым нажатием кнопки с помощью пульта дистанционного управления (стр 19) или наушники (Pg 26).

Если оставить наушники включается при сопряжении пульт дистанционного управления с новой катушкой, они также в паре с новой катушкой, которая затем автоматически добавляется в список в меню наушников. Если вы не имеете пульт дистанционного управления, или в событие проблемы, вы можете вручную соединить наушники с новой катушкой. Для этого вам нужно серийный номер катушки в паре:



- 1 Нажмите пока не дойдете до COIL. Выберите
- 2 мигающий свободный слот с например 02 (01 уже назначен оригинальной катушки).

Если эта катушка уже в паре с пультом дистанционного управления, убедитесь, что вы выбираете тот же номер слота в наушниках.

- 3 Нажмите в течение 5 секунд, чтобы перейти в режим последовательного ввода
- 4 номера. введите первую цифру серийного номера, то

проверить его

Продолжайте таким образом, пока вы не достигнете шестой цифры. Новый виток в настоящее время действует в этом слоте и должен стать активным.



Серийный номер катушки является уникальным. Deus не может использовать катушку, если введенное число не соответствует действительному серийному номеру, указанному на катушке (и иногда появляется на счете-фактуре, а).

Удалить катушку



- Нажмите пока не дойдете до COIL, а затем в течение 5 секунд нажмите , выберите
- мигающие катушки для удаления с И нажмите для проверки.

Программы P1-P10

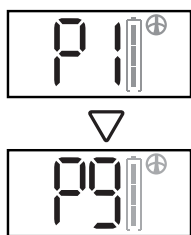

Выберите один из 10 предварительно настроенных заводских программ.

- 1 Нажмите **MENU** пока вы не достигнете P1 / 10 экрана.
- 2 Прокрутка с **-** **+** и выберите номер программы.

Note: Программы идентичны таковым в пульте дистанционного управления и пронумерованы таким же образом, от 1 до 10. например, P3 наушников = заводской программе 3 в пульт дистанционного управления. Каждый раз, когда пульт дистанционного управления включен рядом с сопровождающими его наушники, все настройки устройства дистанционного управления загружаются в наушники, которые затем сохраняются в памяти даже при выключении.

Сохраните измененную программу (P11 до P18)

Сохранить программу после изменения нескольких параметров:

Нажмите **MENU** пока вы не достигнете программ (P1, ...), а затем в течение 5 секунд нажмите с **-** **+** (От P11 до P18), наконец, сохранить свои программы, нажав

+, Выберите мигающий свободный слот **MENU**,

Удалить модифицированную программу (P11 до P18)

Нажмите **MENU** пока вы не достигнете программ (P1, ...), а затем в течение 5 секунд нажмите программа для удаления с **-** **+**, и нажмите **MENU** для проверки.

-, Выберите мигающий

Замена backphone



Корпус электроники беспроводных наушников содержит всю электронику и литиевую батарею, она представляет мозг ваших наушников в! (Ссылка: D091) Устанавливается на скользящей опоре, он имеет преимущество, будучи в состоянии отключиться от backphone с одним щелчком мыши. Это backphone недорогой запасная часть, которая может быть легко заменена на себя (ссылку: D096). Доступный от всех наших реселлеров.

Сопряжение наушников на MI-6



- 1 Нажмите **MENU** пока вы не достигнете **COIL**.
- 2 Нажмите **+** достигать **PP**, затем нажмите **+** 3 секунды. **PP** мигает.
- 3 Включите MI-6, а затем, удерживая кнопку нажатой в течение 8 секунд. ПП в паре. Нажмите
- 4 **MENU**

Удалите MI-6 в наушниках Удалить theMI

- 1 Нажмите **MENU** пока вы не достигнете **COIL**.
- 2 Нажмите **+** достигать **PP**, затем нажмите **+** 3 секунды; **PP** мигает.
- 3 Нажмите **MENU**

BATTERY STATUS

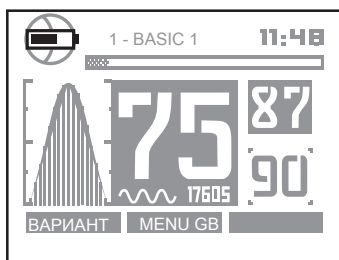

Пульт дистанционного управления отображает попеременно:

Символ  который показывает уровень заряда катушки.

Символ  что указывает на его собственный уровень заряда.

Если вы используете только наушники без пульта дистанционного управления, вы также должны знать уровень заряда катушки.



 **Отображаемые = катушки уровень заряда.**
Не отображается = наушники-х уровень заряда.

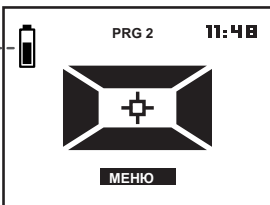
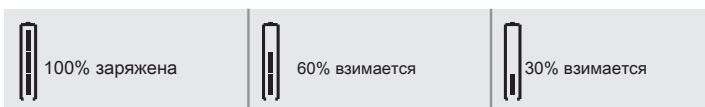

Когда Pinpointer находится ВКЛ и в паре с пульта дистанционного управления, символ

 что указывает на уровень заряда MI-6.

BATTERY LIFE

НАУШНИКИ: 22 ч / ДИСТАНЦИОННОЕ УПРАВЛЕНИЕ: 19 часов / COIL: ± 15 часов

срок службы батареи поисковой катушки может изменяться в зависимости от используемого режима. Приведенная ниже таблица показывает срок службы батареи в зависимости от частоты и мощности выбранной

DEUS COIL	Мощность на 1	Мощность на 2	Мощность на 3	HF COIL	Срок службы батареи
частота 4 кГц			часа 11 <small>(Фиксированная мощность)</small>	частота 14 кГц	20 часов
частота 8 Частота кГц 12	19 часов 19	13 часов 13	11 часов 11	частота 30 Частота	27 часов 28
Частота кГц 18 кГц	часов 20	часов 14	часов 11	кГц 55 Частота кГц 80 кГц	часов 28
	часов	часов	часа		часов

Может варьироваться в зависимости от возраста батареи.

Note : Deus регулируется таким образом, чтобы избежать какого-либо ухудшения производительности, даже когда уровень заряда батареи низкий!

CHARGING TIME

COIL: 2h30 / ДИСТАНЦИОННОЕ УПРАВЛЕНИЕ а также НАУШНИКИ: 3h00.

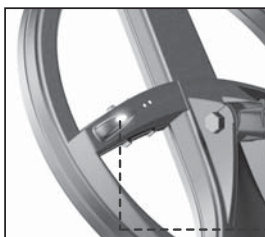

LiPo батарея (литий-полимерный) не страдает от «эффекта памяти», поэтому их можно перезарядить в любое время без предварительного ждать, пока они полностью разрядить.

Светодиод на катушке на постоянно, когда зарядка продолжается. Когда зарядка завершена, индикатор возвращается к мигает с перерывами. (3 секунды ON, OFF 3seconds)

Note : Время зарядки меняется в зависимости от состояния батареи, батарея HF COIL имеет больше возможностей, это потребует больше времени зарядки.

CHARGE

Поисковая катушка, пульт дистанционного управления и наушники все питание от литий-полимерные батареи. Это малогабаритный, аккумуляторы высокой емкости можно заряжать быстро. Различные элементы Deus можно заряжать, включен или выключен, но переключение их ускоряет процесс. Вы следует использовать только адаптер питания, который позволяет все три элемента, которые будут взиматься одновременно при использовании с / 3 кабеля USB мини-B , также поставляются.

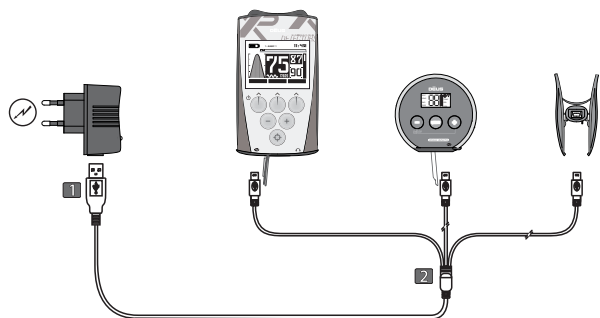

- 1 штекер к адаптеру питания
- 2 подключение USB управления, наушники и к зажиму зарядки. Подключение USB
- 2 Подключение мини-B вилка на пульте дистанционного

Поисковая катушка заряжаются через соединительный зажим, подаваемый, который соединен с катушкой в соответствии с пазами в крышке катушки. Вы увидите, что зажим имеет форму таким образом, чтобы он больше не подключен навыворот.

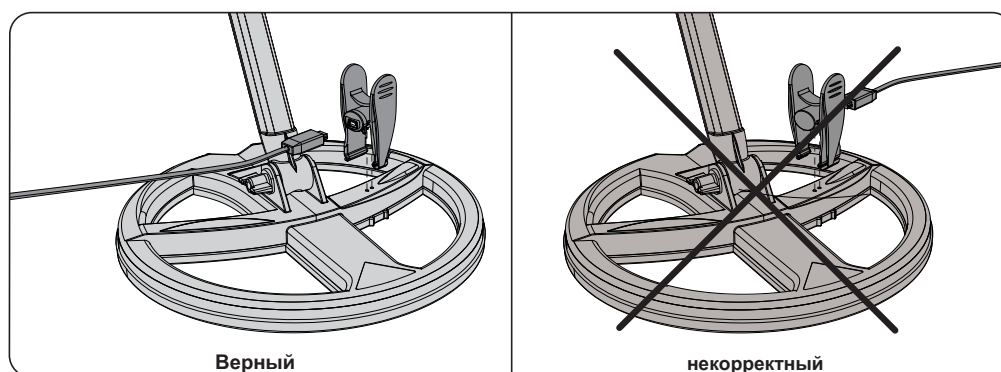

Верный

некорректный



Убедитесь, что зажим правильный путь круглый перед подключением его к катушке Не регулируйте после монтажа

LITHIUM POLYMER (LIPO) BATTERY DURABILITY

В LiPo аккумуляторы предназначены нести сотни зарядов и последние несколько лет в вашем обороте, что приводит к значительной экономии с точки зрения покупки батарей. После того, как от 300 до 400 циклов зарядки батареи все еще имеет 80% своей емкости, которая затем постепенно начинает уменьшаться в течение последующих циклов. Показатель, батареи должны длиться около 3 до 4 лет при использовании на еженедельной основе.

REPLACING BATTERIES

Три батареи Deus идентичны.

Батареи для беспроводных наушников и пульта дистанционного управления можно легко заменить, поскольку они подключены к цепи с мини-разъемом и клей tape. The батареей двухсторонней поиска катушки уплотнена по очевидным причинам - безопасность и непроницаемость. Он должен быть возвращен в наш отдел обслуживания или XP Распределитель для замены. Как заменить батарею катушки:

www.xpmetaldetectors.com ВИДЕО XP>

DEUS> 05 - DEUS BATTERY KIT

Батарея ВЧ катушки находится внутри нижнего ствола, пожалуйста, найти страницу сборки 4 Батареи гарантированных 2-х года части и труд.

PRECAUTIONS RELATING TO USE OF THE POWER ADAPTOR AND BATTERY

Допустимая температура окружающей среды во время зарядки: **От 0 ° до 35 ° C Максимум**

Рекомендуемая температура хранения: **25 & deg; C**

батареи



- Батареи снабжены внутренними системами защиты, который защищает их от экстремальных перегрузок и разрядов. Они не должны быть демонтированы или короткое замыкание, которое опасно и может разрушить защитные системы или вызвать батареи, чтобы зажечь. Не оставляйте батареи для зарядки без необходимости и отсоедините адаптер питания, когда цикл зарядки завершен или после 3 часов.

- Если вы заметили какие-либо перфорацией, запах или другую аномалию, пожалуйста, верните батарею продавцу в запечатанный пластиковый пакет и не пытайтесь снова зарядить. Никогда не выбрасывайте



- литиевые батареи с бытовым мусором: верните их продавцу XP или взять их в назначенную точку сбора.

- Не оставляйте батареи вблизи источников тепла и не бросайте их в огонь Никогда не перфорируйте крышку батарейного отсека или попытаться приварку / паять аккумулятора. Не допускайте короткого замыкания клемм аккумулятора.



- Риск от взрыва при неправильной замене аккумуляторной батареи. Замена батареи с другой неправильного типа может привести к опасности взрыва. Используйте только аккумуляторы LiPo, поставляемые XP ([ссылка: D088](#)).

Блок питания



- Адаптер питания предназначен только для использования внутри помещений и не должны подвергаться воздействию воды или влаги.
- Всегда подключайте адаптер питания в доступном, видимом месте, чтобы убедиться, что он может быть быстро отключен в случае перегрева или других проблем. Используйте специальные зарядные устройства XP в рекомендуемом способе зарядки для зарядки аккумулятора, не используйте другие зарядные устройства, что приведет к батарее внутреннее короткое замыкание и сделать его тепло, дым или сжечь.



- Не заряжать устройства во время грозы и отсоедините адаптер питания от сети.
- Не заряжайте вблизи легковоспламеняющихся частей.

Xploger не несет ответственности за любые последствия, связанные с несоблюдением мер предосторожности для использования.

В этом разделе описываются дополнительные настройки. Вы должны убедиться, что вы изучили все основные параметры, прежде чем перейти к этому разделу.

MULTI TONES

2 - 3 TONES Тоны - 4 - 5 Тоны Тоны

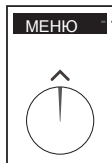

1 Нажмите **MENU**

2 Выберите DISC с

3 Нажмите **ЭКСПЕРТ**

4 Выберите 2 тона - 3 тона - 4 тона - 5 тонов с использованием

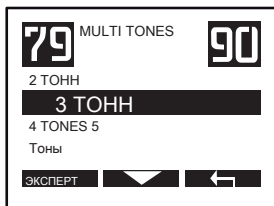

Вы можете использовать меню Multi-тональное сортировать цели по категориям в зависимости от их проводимости, назначая определенный звуковой тон для каждой категории. Выше

проводимость цели, тем выше основного тона tone. Take некоторое время, чтобы стать знакомыми с 2 тона, 3 т, 4, 5 Tones Тоны режимов с использованием различных целей, таких как железный гвоздь и некоторые алюминиевой фольги, различных монет, и т.д. . Самый низкий стан тон назначается железо. Если вы не хотите, чтобы услышать его, выберите «Iron Volume» в меню и уменьшить ее объем до 0.

Note : Если вы находитесь в режиме 2 Tones (низкий / средний тон), можно снизить уровень железа (низкий тон) до 0, то вы оказываетесь в 1 тональном режиме (среда), поэтому нет режима 1 тона это меню прокрутки.

ПОДАЧА

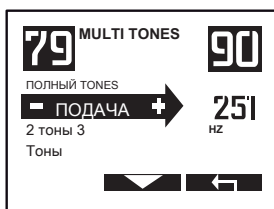

Режим Pitch полностью отличается от других. Она не принимает во внимание проводимости цели: силы сигнала генерирует звуковой сигнал, который изменяется как по объему и высоте (аудио частоты). Это означает, что более отдаленные цели будут генерировать низкий тон, слабый звук, тогда как более близкими цели будут генерировать высокий, сильный звук. Режим Pitch дает динамический сигнал. Это также делает детектор казаться более реактивным. Однако, это не принципиально влияет на реактивность, только звук.

Диапазон настройки может быть изменен с помощью

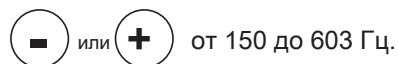

ПОЛНЫЙ TONES

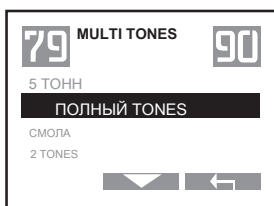

Режим полного TONE будет производить несколько иной тон для каждого значения ID целевой основы по скользящей шкале. Чем выше проводимость цели, тем выше тон будет. Железо, как правило, будет производить низкий тон, а серебро производит высокий тон. Смотрите рисунок на странице 9, чтобы увидеть, где конкретные типы мишеней падения с точки зрения проводимости.

MULTI тона, Пороги и Тона

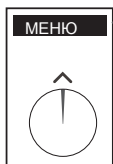

1 Нажмите **MENU**

2 и выберите **DISC**

3 Нажмите **ЭКСПЕРТ**

4 Выберите 2 тона - 3 тона - 4 тона - 5 тонов с

5 После того, как вы выбрали количество тонов (например: 4 тона) Нажмите **ЭКСПЕРТ**



У вас есть возможность настроить звуковое разделение диапазона дискриминации.

Звуковая частота (сравнительно низкий или высокий) присваивается каждой части диапазона дискриминации. В этом примере низкий звук (202 Гц) присваивается сигналам от 0 до 10, более высокий пронзительный звук (518 Гц) назначается части от 10 до 60, а затем 644 Гц назначается 60 до 87 и, наконец, очень высокий звук (725Hz) назначается части от 87 до 99.

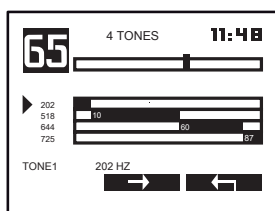

6 Нажмите для того, чтобы переместить курсор (черный треугольник) от одного установка зоны в другую.

Обратите внимание, что курсор первым перемещается вверх и вниз, чтобы указать звук **частоты используется, то слева направо, чтобы указать каждый порог.**

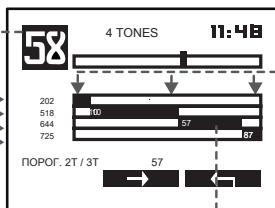

7 Настройка звуковых частот и пороги с Примером: Если тип монет, который регистрация устройства как 58 по индексу проводимости, сигналы, как «средних низкие» (518 Гц) и вы хотите его сигнализируются как «средние высокими» (644 Гц), вы просто понизить порог от **70 до 57** или менее.

Теперь, все монеты с этим значением проводимости будут регистрироваться на 644 Гц.

Note : Черная полоса, показывающая индекс мишени отображается в верхнем левом углу экрана (черный бар) для помощи. Это позволяет напрямую настроить звуковые ответы для целей, которые были выбраны в качестве ссылки.

THRESH 1T / 2T
знак равно
DISC.

Note : Порог 1 разделения низкого тона тон (тон 1) от среднего тона (тон 2) то же самое, как значение дискриминации. Это те же самые параметры.

TX POWER

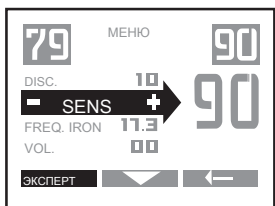

1 Нажмите **MENU**

2 и выберите **SENS**

3 Нажмите **ЭКСПЕРТ**

Deus позволяет регулировать силу излучаемого электромагнитного поля в соответствии с тремя уровнями (от 1 до 3).

4 Он регулируется с помощью

5 Press x 2, чтобы вернуться в главное меню.



По умолчанию мощности устанавливается на уровне 2, который предлагает очень надежный уровень производительности, который в значительной степени в большинстве случаев достаточно. Власть имеет только тонкий эффект на чистой производительности устройства с учетом чувствительности. Тем не менее, это увеличивает потребление энергии вашего детектора, а также изменить его устойчивость на сложном ground. Оп железа кишасие, минерализованной земле, нет необходимости использовать высокое значение мощности, уровень 1 будет достаточно, как и в любом случае невозможно поэтому обнаружить глубоко в этом виде ground. It лучше ограничить насыщение, вызванное железом и землей, понижая настройки. Таким образом, вы улучшите анализ и в конечном счете найти как можно больше, если не больше, цели, так как вы будете лучше в состоянии услышать их.

Note : Мощность устанавливается на максимум для частоты 4 кГц. У вас нет доступа к меню Expert, когда вы находитесь на этой частоте. ВЧ катушки также имеет фиксированную мощность TX.

AUDIO OVERLOAD



- 1 Нажмите **MENU**
- 2 Прокрутите меню, чтобы достичь **AUDIO РЕАКЦИЯ**
- 3 Нажмите **ЭКСПЕРТ** **AUDIO ПЕРЕГРУЗКИ** с
- 4 прессом
- 5 x2 для выхода.

Позволяет пользователю выбрать звук перегрузки, когда цель находится близко к катушке.

FREQUENCY SHIFT

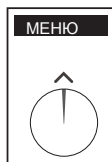

- 1 Нажмите **MENU**
- 2 Прокрутка с и выберите **FREQ**
- 3 Нажмите **ЭКСПЕРТ**
- 4 Отрегулируйте частоту с
- 5 Нажмите x2, чтобы вернуться в главное меню.

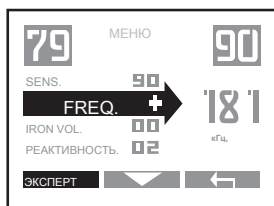

Начиная от центральной частоты:

- 2 другие частоты доступны, со стандартными катушками Deus.
- 6 другие частоты доступны, с катушками DEUS HF. Можно изменить рабочую частоту слегка, чтобы избежать случайных помех, в частности, что сгенерированный другой детектор поблизости.

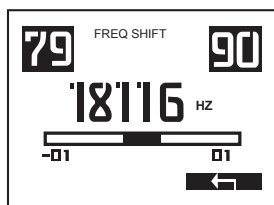

Note : Везде, где это возможно, остается на центральной частоте, которая более тесно настроена на катушки излучателя. Во время митинга или другого события группы, если вы страдаете от каких-либо помех, не колеблясь, сдвигать частоту. Вы также можете просто изменить базовую частоту (4, 8, 12, 18 кГц).

Note : При выборе FREQ SHIFT, от центральной предварительно установленной ВЛАСТИ TX фиксируется на уровень 3 (TX 3) (Стандартный DEUS катушки)

Note : Частота 4кГц является фиксированной и не может быть сдвинута.

SILENCER



1 Нажмите **MENU**

2 Прокрутка с и выберите **РЕАКТИВНОСТЬ**

3 Нажмите **ЭКСПЕРТ**

4 Отрегулируйте Глушитель с

5 Нажмите x2, чтобы вернуться в главное меню.

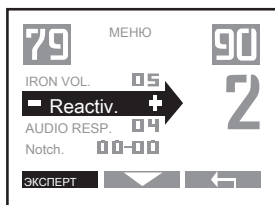

Несколько крупных объектов железа или необычные формы, часто более трудно различить. Часто железные предметы генерируют несколько слышимых остатков разбитых или непоследовательных сигналов (хрустящий). При увеличении глушителем вы подаете фильтр, который устраняет хруст, вызванный черными. Уровень 2 представляет собой хороший компромисс, но если у вас есть трудности идентификации крышка бутылки, используйте 4 уровня.

Note : Меню Реакционного имеет приоритет над глушителем, так что если вы измените значение реактивности это автоматически устанавливает соответствующее значение глушителя. Это сделано для того, чтобы избежать глушителя быть установлен на значение, которое может снизить эффективность установки реактивности.

MULTI NOTCH AND WINDOW WIDTH

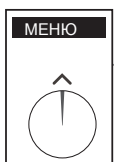

1 Нажмите **MENU**

2 и выберите **NOTCH**

3 Нажмите **ЭКСПЕРТ** и перейти на экран надреза.

4 Эта передовая функция режекторной позволяет расширить окно отказа в том случае, если нежелательна цель (ы) имеет более широкий диапазон проводимости, чем стандартное окно 6-точки.

Например, если нежелательно цель генерации ID в диапазоне от 28 до 46, вы можете использовать этот параметр, чтобы понизить значение порога 1 до 28 и увеличить пороговое значение 2 до 46.

5 Выберите пороговое значение 1 или 2 с

6 Отрегулируйте значения с Press

7 X2, чтобы вернуться в главное меню.

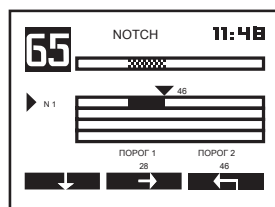
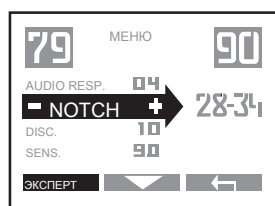

Если несколько задач, с различными уровнями проводимости являются проблемой, вы можете активировать два других надрезы: N2 и N3 Используйте

чтобы выбрать N2 или N3, а также для регулировки N1.

Для выхода из режима использования

Note : Вы заметите, что срезанные зоны неактивны в панели проводимости на главной странице.

NOTCH GROUND

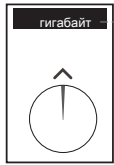

Ground Notch дополняет настройки баланса грунта: он позволяет «окно» стоимость земли должны быть отвергнуто, а не отвержение Ting всех значений наземных ниже настройки. Например, вы можете настроить баланс грунта на величине разведанных мест (например: 78), а затем отказаться от ложных сигналов из-за горячие породы, регулируя надрез GROUND только между 83-90, таким образом, вы не будете отказываться от стоимости земли от 78 до 83 лет.

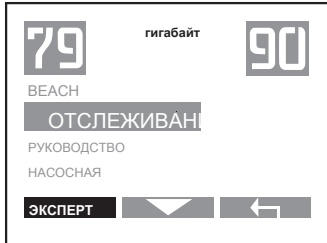

- 1 Нажмите **гигабайт**
- 2 Нажмите **ЭКСПЕРТ** и перейти к Notch-GROUND (только в ручном / слежении).

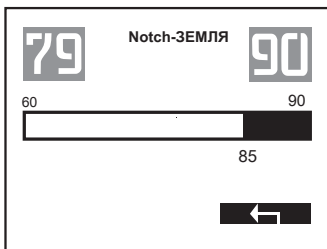

- 3 Отрегулируйте надрез GROUND с выходом

- 4

Note : Для поиска метеоритов, большинство из которых имеет значение от 84 до 89, отключить надрез GROUND, чтобы обнаружить их.

ПЕРВАЯ ЧУВСТВИТЕЛЬНОСТЬ



Отрегулировать способность машины для отслеживания почвы в зависимости от их интенсивности. Это позволяет избежать отслеживания на грунтах с низкой минерализацией.

Слегка минерализованные почвы игнорируются и

DEUS не отслеживает и не отображает наземные значения, то по умолчанию будет Deus до рекомендованного уровня.

DEUS будет отслеживать даже Слабоминерализованный почвы.

Note : Не поддавайтесь искушению, чтобы настроить «Фарш SENS» слишком высоко, так как это может ввести больше нестабильности и ложные показания заземления. Уровни 1 до 5 рекомендуется, они дадут вам большую стабильность по сравнению с V4.0.

зона влияния земли

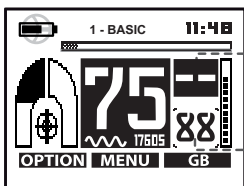

Дисплей измерения Основания: Если DEUS не регистрирует экранный эффекта в течение 7 секунд или получает уровень ниже, чем набор «SENS» НАЗЕМНОЙ в течение более 7 секунд теперь будет отображаться

Ground Tracking: Если DEUS больше не измеряет подходящий экранный эффект в течение 30 секунд, по умолчанию будет отслеживать до значения установки 88 для большей стабильности.

Например, значение заземления по умолчанию будет восстановлено, если: почва недостаточно минерализованная или если уровень минерализации ниже, чем ваш набор «ЗЕМЛЯ SENS», или если вы просто остановить обнаружения. Как только вы возобновляете обнаружение или, если почва становится достаточно минерализованной снова, DEUS будет продолжать отслеживать почвы и на дисплее появится измеренное значение.

Note : Высокочастотные катушки не требуют обновления программного обеспечения на данный момент, они игнорируются во время обновления.

ADVICE BEFORE BEGINNING DETECTING

Начните с ознакомления с оборудованием и его эксплуатации на соответствующем полигоне. Чтобы сделать это, мы рекомендуем вам ассортимент различных объектов: монеты, предметы быта, металлический мусор и т.д. Затем найти участок земли минимум обучения для того, чтобы получить максимум удовольствия. Относительно свободного от загрязнения металла и вдали от любых электромагнитных помех (высоковольтные линии электропередач, электрического заборы, бытовая техника и т.д.). Например ваш сад, вероятно, будет одним из самых неподходящих мест, чтобы начать, как слишком много бытовых отходов в непосредственной близости. Металл обнаруживая является увлекательным видом отдыха, который может принести вам много удовольствия. Однако, это требует

Для того, чтобы убедиться, что сайт подходит для занятий, качаться катушку над землей, как будто обнаружения. Если вы слышите множество звуков затем перейти в другое место. терпеть такого рода стресс, тщательная обработка продлевает срок службы устройства и гарантирует вам лучшее восприятие целей.

После того, как вы нашли подходящее место, упорядочивать объекты на земле, интервалы между ними приблизительно две ширины катушки друг от друга. Перед размещением объекта, используйте устройство, чтобы проверить, что нет никакого металла уже в земле.

объекты, которые будут определены более легко. Рекомендуется, чтобы избежать стука катушки, так как, хотя он предназначен для. Затем потребуется некоторое время, чтобы наблюдать реакцию вашего устройства, когда он проходит над каждой цели. Вы можете сортировать их по типу реакции звука и попытаться понять, что делает их одинаковыми или разными. Если вы чувствуете себя комфортно с этим упражнением, вы можете также попробовать некоторые из предварительно настроенных параметров. поверхность (не касаясь его). Близость к земле увеличит вероятность обнаружения глубоких целей и позволит наиболее дискретным

OPTIMISE YOUR SEARCHING

При обнаружении, важно, чтобы вы подметать катушку параллельно к земле, используя широкие движения, как можно ближе к

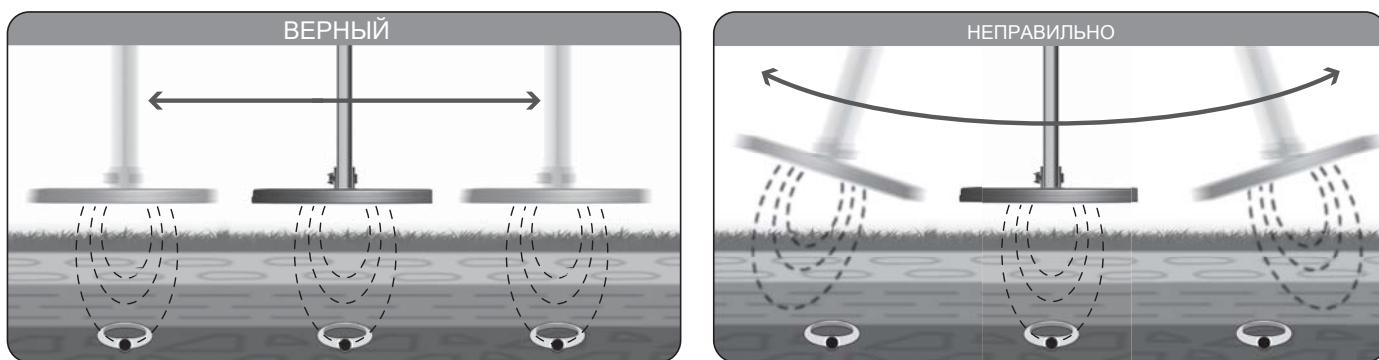

При обнаружении, вы можете выбрать скорость, с которой вы двигаетесь. Например, если вы предпочитаете, чтобы покрыть зону на высокой скорости при обнаружении, это, безусловно, даст вам глобальный «снимок» сайта. Тем не менее, очевидно, что этот способ обнаружения также оставит большие участки земли неизученной между каждой разверткой. С другой стороны, если вы настаиваете на тщательно рассматривая каждый дюйм земли, вы должны убедиться, что каждый цикл немного перекрывает предыдущую, с тем чтобы свести к минимуму площади, что ваша катушка не сканированная.

Вы должны также иметь в виду, что вы будете еще больше увеличить ваши шансы найти и идентифицировать цель, охватывая более медленно. В частности, это относится в металлической кишасей земле (когда есть больше целей, которые будут отсортированы) или когда вы ищите более глубокие цели.

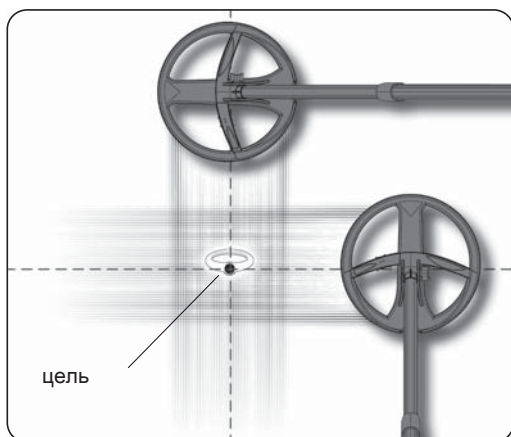

После того, как детектор указал приблизительное наличие цели в режиме движения, если у вас возникли трудности обнаружения цели, то подметать место, где вы услышали звук. Медленно уменьшить амплитуду ваших MOVE-ментов и сделать умственное примечание места, где звук самым громким. В случае необходимости, указать его с отметкой на земле. Затем переместите на четверть оборота вокруг места и начать снова подметать таким же образом (под углом 90 ° к первой развертки). После этого вы должны найти точную зону contain-ning свою цель на пересечении двух взмахов, где звук самый громкий. Продолжить со скрещенными зачисток над целью. Самый громкий и самый высокий станом звуковой сигнал указывает на центр катушки и, следовательно, положение цели.

PRECAUTION FOR USE

Deus является точным устройством, предназначен быть максимально надежным, насколько это возможно. Несмотря на это, важно, чтобы заботиться о нем и осуществлять определенные меры предосторожности для того, чтобы продлить срок его службы:



Не храните устройство в течение длительного времени с разряженными батареями. В идеале вы должны выполнять / перезарядить батареи по крайней мере один раз в месяц, и, если возможно, сохранить их от 40 до 70% заряжены.



Не подвергайте детектор воздействию экстремальных температур, особенно в автомобиле в полном солнце.



Не подвергайте детектор на солнце без причины, когда он не используется. При включении детектора убедитесь, что



катушка не находится вблизи металлических предметов. Пульт дистанционного управления вашего детектора не



является водонепроницаемым. В сырую погоду убедитесь, чтобы защитить его!



Для хранения, который поставляется с наушниками и никогда не носить их на дне мешка без защиты.



Используйте случай, который поставляется с пультом дистанционного управления, чтобы защитить его в неблагоприятных условиях, а когда детектор хранить вдали.



Не используйте растворители или спирт для очистки детектора. Мыльная вода достаточно. В зависимости от того, как вы



используете ваш детектор, может быть желательно регулярно чистить его элементы. Влажная ткань может быть использована для очистки без водонепроницаемой части (наушники и пульт дистанционного управления).



После использования удалите грязь с механизмами запираания стебля. Оборудование должно



быть пополнено с помощью источника питания SELV LPS

Вам стало известно о ненормальной производительности, нестабильности, ложных сигналов, помех, без видимых причин

ПРИЧИНЫ	РЕШЕНИЯ
Чувствительность слишком высока.	Опустите его.
Вы находитесь в зоне с большим количеством помех (линии электропередачи высокого напряжения, электрический трансформатор, электрический забор).	Чем ниже частота / сдвиг частоты изменения чувствительности или переместить в другую зону
Существует шторм рядом и электромагнитные разряды молнии мешает детектор. Вы близки к другим детекторам, работающим	Выключить и ждать бури пройти
металлов.	Изменение или сдвиг частоты (стр 33). или двигаться дальше. Ручной режим Найти менее
Баланс грунта установлен слишком низко. Сбросить его	зараженное место. Не занимайтесь в вашем саду!
Земля сильно заражена с железом и другими металлами.	

пульта дистанционного управления и наушников

ПРИЧИНЫ	РЕШЕНИЯ
У вас есть другая катушка, выбранная в меню: OPTION / COIL на пульте дистанционного управления или в COIL меню на наушники.	Выберите соответствующую катушку (стр 19 и 26).
Серийный номер катушки, что вы вошли в пульт дистанционного управления было неправильно или был изменен непреднамеренно.	Проверьте серийный номер катушки (стр 19) Оплачивать внимание на D & O также B & 8.
Батареи катушки разряжаются катушки	зарядить его. Обратитесь к поставщику.
неисправны.	

Там нет звука обнаружения в наушниках, несмотря на их будучи включенным (и нажатием кнопки генерирует звуковой сигнал) Катушка не включается, в отличии от

ПРИЧИНЫ	РЕШЕНИЯ
Убедитесь, что у вас нет другой катушки, выбранной в меню COIL (стр 26). (Наушники) Наушники еще не были в паре с катушкой.	Выберите правильную катушку (pg26). Пара их (стр 26).
Серийный номер катушки был изменен непреднамеренно в наушниках и наушники, больше не в паре с катушкой.	Пара их (стр 26).

Там нет звука в наушниках при прохождении через мишень и нажатие кнопок не генерирует звуковой сигнал

ПРИЧИНЫ	РЕШЕНИЯ
Backphone неисправен.	Измените его, легко заменить (стр 27).
Динамик неисправен, например, его клавиатура была плохо Reconnected к цепи после того, как удалены или аудио контакты неисправны или загрязнены.	Обратитесь к поставщику

Радио	каналы	-	Цифровая беспроводная
	Радиочастоты и мощность радиосигнала	-	36 автоматических каналов
	Обнаружение frequencie	-	2,4 ГГц / 0,56 мВт
	чувствительность	-	4 - 8 - 12 - 18 кГц + сдвиги (Стандартный Deus катушки)
	Мощность передатчика	-	15 - 30 - 50 или 80 кГц + сдвиги (в зависимости от ВЧ катушек)
	Реактивность	-	99 уровней
	Звук Curve	-	3 уровня (стандарт Deus катушки)
	уровень Железо	-	6 уровней
	Мульти тоны	-	1, 2, 3, 4, 5, Полные тона, Pitch + Expert
	Первый баланс	-	Отслеживание, насосное, ручной, Мокрый пляж
настройки	Multi-вырезы	-	Да, с регулируемой шириной окна
	Режим	-	Motion / Без движения
	Non движение Pinpoint	-	Да, аудио и видео
	дискриминация	-	аудио и видео
	Диапазон дискриминации Железо	-	164 уровней
	Диапазон дискриминации Non-железо	-	90 уровней
	заводские программы	-	x10 + 8 настраиваемых программ
	громкость звука	-	Да на беспроводные наушники
	Экран монитора	-	8192 пикселей
	подсветка	-	Да, очень низкое энергопотребление
Общие характеристики	Обновления программного об	-	Да, через USB соединение / Интернет
	Беспроводные наушники	-	Да (может также служить в качестве блока управления), атмосферным воздействиям.
	змеевик	-	DD - 6 м / 20 футов Водонепроницаемый - беспроводной
	Катушка крышка	-	Да
	Ленточный смонтированный корпус пульта дистанционн	-	Да
	случай Наушники для хранения	-	Да
	Ствольные	-	Полностью телескопический, S-образный
	батареи	-	3 x Литий-ионный полимерный 630 мА (830mA ВЧ катушки)
	Индикатор уровня заряда батареи	-	Да: Дистанционное управление / Наушники / Катушки / MI-6
	Пульт дистанционного управления автономн	-	10 часов
Общие характеристики	Беспроводные наушники срок службы батареи	-	22 часов
	Coil срок службы батареи	-	15 часов в среднем в зависимости катушек
	Сетевое зарядное устройство пита	-	Да - быстрая и одновременная зарядка всех 3-х элементов. Входной
	зарядное устройство поле	-	100-200V 50 / 60Hz, выход 5V 1A
	Автомобильного прикуривателя зарядное уст	-	Дополнительно, с 1 AA батареи & горелки функции
	Время зарядки	-	Катушка: 2h15, наушники / Пульт дистанционного управления: 3h00
	Общий вес с батареями	-	975g (875g без дистанционного управления)
	Общий вес ствола	-	455 г
	Вес пульта дистанционного управления с аккумулятором	-	100 г
	Вес наушников с аккумулятором	-	86 г (WS4), 255 г (WS5)
Общие характеристики	Вес катушки	-	345 г с крышкой катушки
	Длина сложенного ствола	-	58 см
	Длина развернутого ствола	-	130 см
	Операционная T °	-	- 5 ° C до 40 ° C
	Макс Ambient T ° во время зарядки	-	от 0 ° C до 35 ° C
	Рекомендуемое хранение T °	-	- 25 ° C
	Водонепроницаемая катуш	-	Да, но нужна дополнительная антенна для использования с катушкой погруженной
	гарантия	-	5 лет частей и труда. Батареи, зарядные устройства и разъемы имеют гарантию 2 года.
	Патенты	-	US 7940049 B2 - EP 1990658 B1 Ссылка



WS5



WS4



FX-01



Wristband WS4

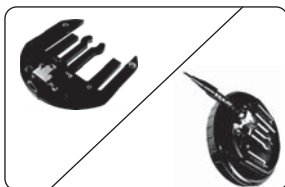

WS4 Клип разъем адаптера
Подключите свой собственный
наушники



WS4 хвостовика



Катушка 22,5 см (9")



Катушка 28 см (11 ")



Катушка 34/28 см DD
(13"x11 ")



В4 катушки 22,5 см (9")



В4 катушки эллиптические
24 x 13 см (9,5" x 5")



Pinpointer MI-6



Автомобильное зарядное устройство



Аварийное зарядное устройство с
с функцией горелки (батареи AA
(x1) не предусмотрен)



Солнечная батарея



Hipmount случай



Защитный силиконовый чехол



Armband случай



Наборы: Водонепроницаемый повязку 5 м +
Антенна Антенна (доступна в
1m15 и др 2M50)



DEUS транспортировочный кейс

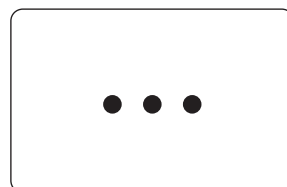

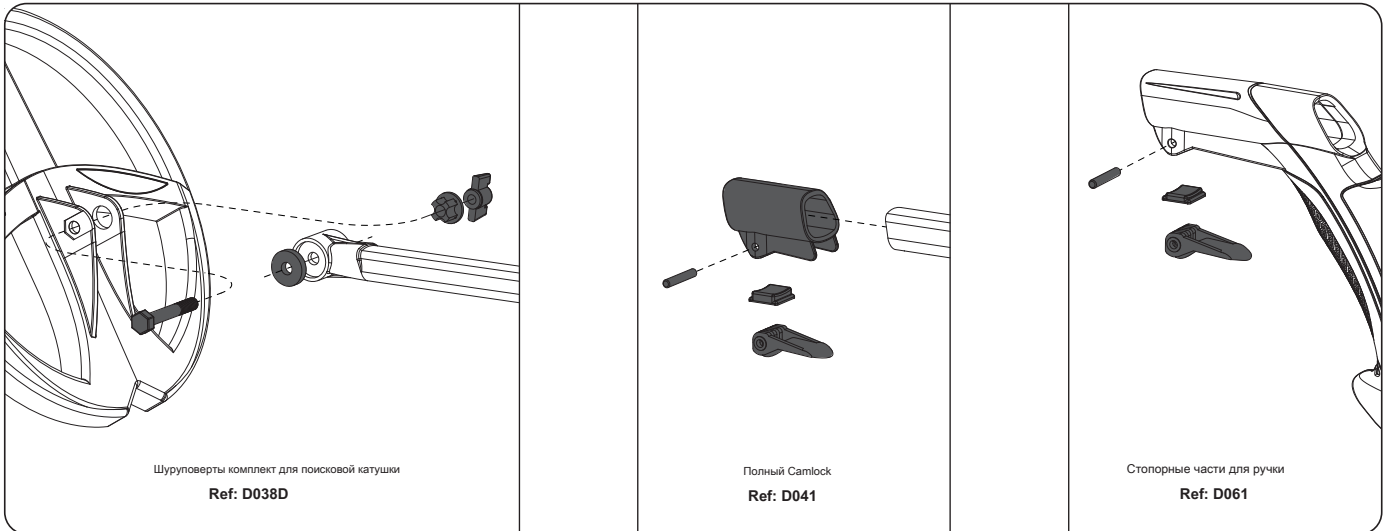
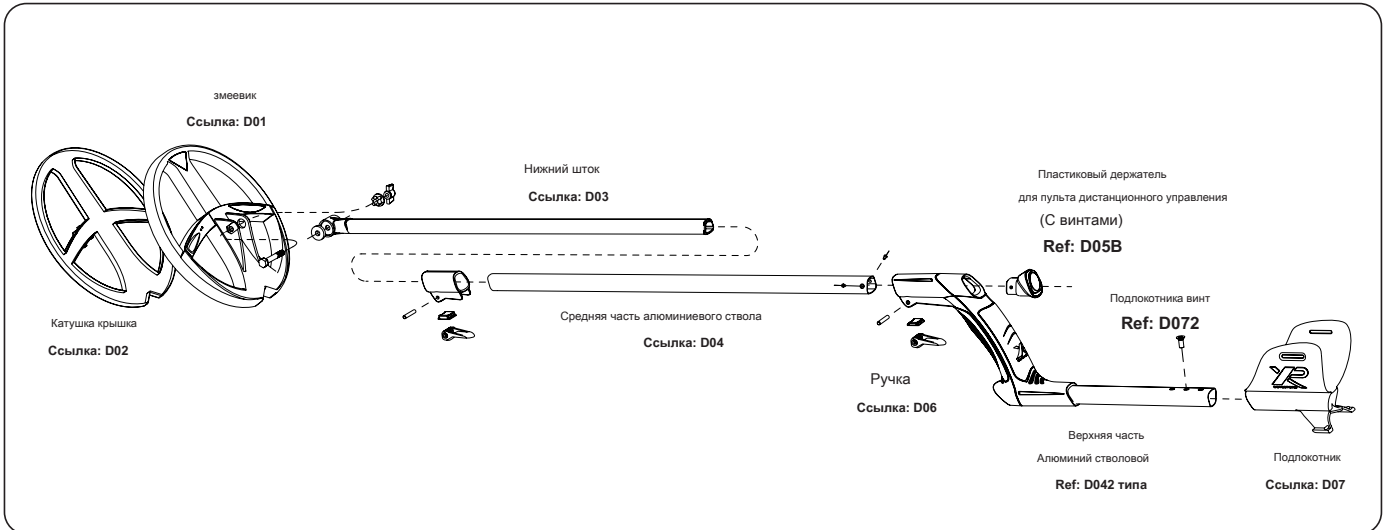

Полнофункциональный пульт ДУ - Ссылка: D08

ПОЛНЫЙ НАУШНИКИ - Ссылка: D09

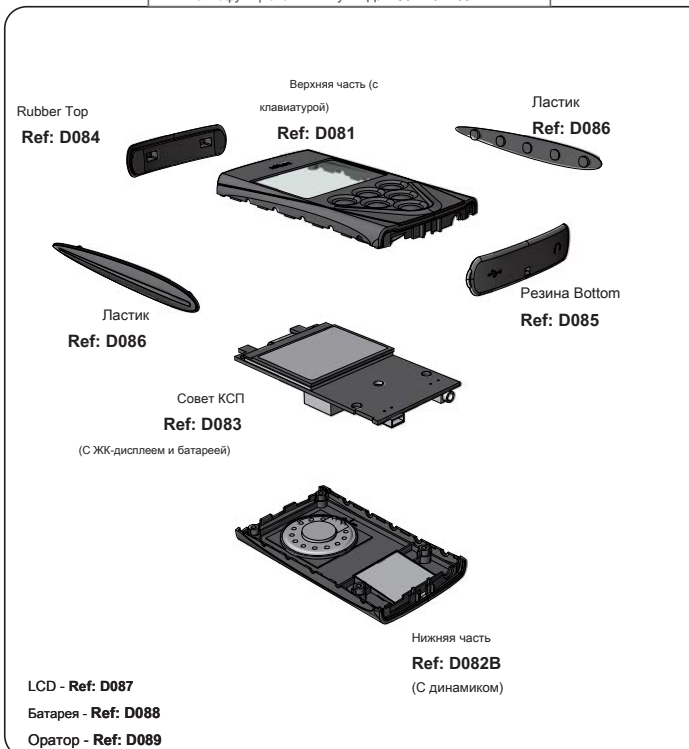

Общее использование

Минерализованные
основания Смолс
цели

Минерализованная
и железо зараженных
основания
Smalls цели
быстрее, чем
GMPOWER

			программа 1	программа 2	программа 3
МЕНЮ	МЕНЮ ЭКСПЕРТ	НАСТРОЙКИ	Бейсик	GM МОЩНОСТИ	DEUS БЫСТРО
DISCRI	DISCRI (THRS 1 тон / 2 тона)	-От 6,4 до 99	10	6,1	6,1
	2 ТОНН	✓ ВКЛЮЧИТЬ			
	3 ТОНН	✓ ВКЛЮЧИТЬ	✓	✓	✓
	4 TONES	✓ ВКЛЮЧИТЬ			
	5 ТОНН	✓ ВКЛЮЧИТЬ			
	ПОЛНЫЙ TONES	✓ ВКЛЮЧИТЬ			
	ПОДАЧА	✓ ВКЛЮЧИТЬ			
	ПОРОГ 2Т / 3 т	0 до 99	76	76	76
	ПОРОГ 3Т / 4 тона	0 до 99	84	84	84
	ПОРОГ 4Т / 5 TONES	на 0 до 99	92	92	92
	СИГНАЛ 1 ЧАСТОТЫ	От 100 до 993 Гц от	202	202	202
	ЧАСТОТЫ TONE 2	100 до 993 Гц от 100	518	518	518
	ЧАСТОТЫ TONE 3	до 993Hz от 100 до	644	644	644
	Частота тон 4 частоты	993 Гц от 100 до 993	725	725	725
	тон 5	Гц	800	800	800
	ЧАСТОТЫ СМОЛА	От 150 до 603 Гц	362	362	362
ЧУВСТВИТЕЛЬНОСТЬ		0 до 99	90	90	90
	Мощность передатчика (DEUS)	От 1 до 3	2	2	2
ЧАСТОТЫ	ЗАВИСИМОСТИ КАТУШКОЙ ИСПОЛЬЗУЕМЫЕ	От 4 до 80 кГц	12K	18K	18K
	частотный сдвиг	переключатель - 1 к 1	0	0	0
IRON LEVEL		От 0 до 5	0	3	3
РЕАКТИВНОСТЬ		От 0 до 5	2	2	3
	ГЛУШИТЕЛЬ	- от 1 до 4	2	2	- 1
AUDIO.R		От 0 до 7	4	4	4
Notch-1		00-00 до 99-99	00-00	00-00	00-00
	Notch-2	00-00 до 99-99	00-00	00-00	00-00
	Notch-3	00-00 до 99-99	00-00	00-00	00-00
ЗЕМЛЯ	РУКОВОДСТВО	0-30 (пляж) 60-95 (нормальный)	90	90	90
	BEACH	✓ включите			
	ОТСЛЕЖИВАНИЕ (за исключением режима пляжа)	✓			
	Notch-ЗЕМЛЯ	00-00 до 99-99			
ПОРОГ		0 до 20			
Discri IAR прог 10 только		От 0 до 5			

Общее использование аудио сигнала изменяется как по амплитуде и высоте	Для больших масс и высокой проводимостью монет	Pro для настройки обнаружения глубинных целей, с умеренной дискриминацией и конкретным сигналом обработка.	Более эффективный для влажного песка	Более effective для сухого песка	Pro установка на основе режима Full Tone аудио с очень низкой дискриминацией.	Поиск самородков в сильно минерализованной почве - Все металлы программы
--	--	--	--------------------------------------	----------------------------------	---	--

программа 4	программа 5	программа 6	программа 7	программа 8	программа 9	программа 10
ПОДАЧА	G-MAXX	DEEP	WET BEACH DRY	BEACH	ГОРЯЧИЙ	ЗОЛОТО ПОЛЯ
6,1	6,1	5,5	10	10	- 6,4	IAR 0
		✓				
	✓		✓			
				✓		
					✓	
✓						✓
76	76	76	76	76	76	
84	84	84	84	84	84	
92	92	92	92	92	92	
202	202	202	202	202	202	
518	518	710	518	518	518	
644	644	644	644	644	644	
725	725	725	725	725	725	
800	800	800	800	800	800	
362	362	362	362	362	362	362
90	90	90	85	90	90	95
2	2	3	1	2	2	2
12K	8K	8K	18K	18K	18K	18K
0	0	0	0	0	0	0
3	0	3	0	0	0	
2.5	1	2	3	2	3	2
- 1	2	- 1	- 1	4	- 1	
4	4	4	1	4	3	2
00-00	00-00	00-00	00-00	00-00	00-00	
00-00	00-00	00-00	00-00	00-00	00-00	
00-00	00-00	00-00	00-00	00-00	00-00	
90	90	88	27	90	90	90
			✓			
						0
						0

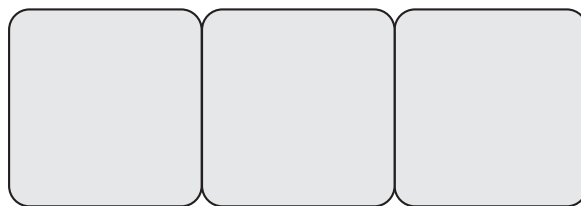

					программа 11
МЕНЮ	МЕНЮ ЭКСПЕРТ	НАСТРОЙКИ			
DISCRI	DISCRI (THRS 1 тон / 2 тона)	- От 6,4 до 99			
	2 ТОНН	✓ ВКЛЮЧИТЬ			
	3 ТОНН	✓ ВКЛЮЧИТЬ			
	4 TONES	✓ ВКЛЮЧИТЬ			
	5 ТОНН	✓ ВКЛЮЧИТЬ			
	ПОЛНЫЙ TONES	✓ ВКЛЮЧИТЬ			
	ПОДАЧА	✓ ВКЛЮЧИТЬ			
	ПОРОГ 2Т / 3 т	0 до 99			
	ПОРОГ 3Т / 4 тона	0 до 99			
	ПОРОГ 4Т / 5 TONES	на 0 до 99			
	частоты тон 1 частота тон				
	2 частоты тон 3 частоты				
	тон 4 частоты тон 5				
	ЧАСТОТЫ СМОЛА	Бн от 100 до 993 Гц от 150 до 403 Гц			
ЧУВСТВИТЕЛЬНОСТЬ		993Hz от 100 до 993 От 0 до 99 до 993 Гц от 100 до от 1 до 3 100 до 993 Гц от 100			
ЧАСТОТЫ	ИСПОЛЬЗУЕМЫЕ	От 4 до 80 кГц от переключатель			
	частотный сдвиг	- 1 к 1			
IRON LEVEL		От 0 до 5			
РЕАКТИВНОСТЬ		От 0 до 5			
	ГЛУШИТЕЛЬ	- от 1 до 4			
AUDIO.R		От 0 до 7			
Notch-1	(DEUS) ЗАВИСИМОСТИ COIL	00-00 до 99-99			
	Notch-2	00-00 до 99-99			
	Notch-3	00-00 до 99-99			
ЗЕМЛЯ	РУКОВОДСТВО	0-30 (пляж) 60-95 (нормальный)			
	BEACH	✓ включите			
	ОТСЛЕЖИВАНИЕ (за исключением режима пляжа)	✓			
	NOTCH GROUND TX POWER	00-00 до 99-99			
ПОРОГ		От 0 до 20			
DiscrI IAR (прог 10 только)		От 0 до 5			

Детектирование деятельности, которая, как и других виды досуга, требует несколько общих принципов. Эти рекомендации позволят всем наслаждаться своим хобби в полной мере уважая законы, места, окружающей среды и других людей.

- Убедитесь, что вы в курсе действующего законодательства, касающегося открытия клада в целях соблюдения закона.
- Объявите любые случайно обнаруженные археологические открытия в местные органы власти (ратуши) сайта открытия в течение 48 часов.
- Перед разведочного на сайте, получить разрешение от ее владельца (владельцев) или опекуна (ов).
- Уважайте природную среду, в которой вы изысканиями, и любые другие места, к которым нужен доступ.
- Систематически обратно заполнить все отверстия вы делаете так, чтобы покинуть сайт, как именно вы его нашли.
- Держите любой мусор вы найдете для того, чтобы избавиться от него в помойку.

Избегайте обнаружения в тех областях, где сражение, как известно, имели место во время войны. Соблюдайте особую осторожность при работе с любой подозрительный предмет, похожий боеприпасы, гранаты, мины, снаряды, бомбы и т.д., и уведомляет об этом Релевант органы (полиция, местные органы власти и т.д.) любого такого объекта, который вы найдете.

Помните, что вы являетесь послом обнаружения металла и очень важно, чтобы вы передаете положительный образ!

ДЕКЛАРАЦИЯ СООТВЕТСТВИЯ



Это заявление сделано под ответственность изготовителя:

XPLORER SARL - 8 Rue Du Développement - F-31320 кастаньет-Tolosan

Мы, XPLORER, настоящим подтверждаю, что этот детектор соответствует основным требованиям европейских R & TTE директивы не в. 1999/5 / EC, которая направлена на согласование законодательства в странах-членах на использование радиочастотного спектра, электромагнитной совместимости и электрической безопасности. Оценка соответствия устройства осуществлялась в соответствии с основными требованиями этой директивы и гармонизированные стандарты:

БЕЗОПАСНОСТЬ (статья 3.1.a): EN60950-1: 2001 + A11, EN50366: 2003 и EN50371: 2002

ЭМС (статья 3.1): EN301489-3: V1.4.1, EN61326-1: 1997 + A1 + A2 + A3, EN55011: 2007

Радиоспектра (статья 3. 2): EN300440-1: V1.3.1, EN300440-2: v1.1.2

ДРУГОЕ: EN300330-1: v1.5.1

Дата декларации: 10 сентября 2009

Для получения более подробной информации, пожалуйста, свяжитесь:

XPLORER SARL - 8 Rue Du Développement - F-31320 кастаньет-Tolosan - ФРАНЦИЯ



ДАННОЕ УСТРОЙСТВО СООТВЕТСТВУЕТ ЧАСТИ 15 правил FCC. РАБОТА С УЧЕТОМ СЛЕДУЮЩИХ ДВУХ УСЛОВИЙ:

- (1) Данное устройство не может вызывать помехи, и
- (2) это устройство должно принимать любые помехи, включая помехи, которые могут вызвать нежелательную работу.



Данное устройство соответствует требованиям промышленности Канады нелицензируемого RSS стандарта (ов). Операция при соблюдении следующих двух условий: (1) это устройство не может создавать помех и

- (2) это устройство должно принимать любые помехи, включая помехи, которые могут вызвать unde- хряков работы устройства.

Safety relating to electromagnetic radio waves

Данный продукт соответствует стандартам безопасности пользователя в отношении электромагнитных волн. Сила радиосигналов, используемых значительно слабее, и в гораздо меньшем масштабе, чем те, излучаемые мобильными телефонами (от 2000 до 4000 раз слабее), а также быть гораздо меньше, чем те, которые используются в системах Wi-Fi.

Кроме того, когда используется полная система, аудио наушники действовать только в качестве пассивного радиоприемника.

ПРЕДУПРЕЖДЕНИЕ

Принадлежности, поставляемые с этими детекторами могут отличаться, а так же меню и некоторых функций, описанных в данном руководстве, могут незначительно отличаться от приобретенного продукта.

Этот детектор не подходит для применений, связанных с поиском опасных для целей, таких как боеприпасы, мины и т.д.

Переработка отходов электрического и электронного в Европейском Союзе, а другой

Страны / регионы, в соответствии с процедурами сортировки отходов селективными



Если этот символ отображается на изделии или его упаковке, то это означает, что продукт не должен быть утилизирован вместе с бытовыми отходами. Вы должны принять его в специальный пункт сбора для утилизации электрического и электронного оборудования. Это сортировка и переработка отходов помогают сохранить природные ресурсы и избежать потенциальных рисков для здоровья человека и окружающей среды, которые могут возникнуть в результате ненадлежащего слом, в связи с возможным наличием опасных веществ в электрическом и электронном оборудовании. Для получения дополнительной информации о местах, где вы можете взять ваши электрические отходы, пожалуйста, обратитесь в магазине, где вы приобрели этот продукт. В качестве альтернативы вы можете вернуть его поставщику, или непосредственно **XP**.

То же самое верно и для литиевых батарей, которые должны быть утилизированы надлежащим образом, или возвращены поставщику или непосредственно в **XP**.

© 2009 Xplorer SARL

Этот документ содержит информацию, защищенную действующим законодательством об авторских правах, торговых марок и роялти.

Любое воспроизведение, даже частичное, этого документа, логотипы или бренды XP и Deus запрещено без согласия:

XPLORER SARL - 8 Rue Du Développement - F-31320 кастаньет-Tolosan

ФРАНЦИЯ

XP DEUS - 5 ЛЕТ Ограниченная гарантия

Данная гарантия не распространяется на:

предусмотренных в инструкции аппарата

Запасные части не распространяются на гарантийные обязательства 5 лет:

случаи и т.д. ... (Эти части должны быть заменены в случае износа, таким образом, что никаких повреждений не будет причинены устройству).

В случае возникновения неисправности или неисправности, пожалуйста, обратитесь к вашему дилеру XP за совет, если какая-либо часть требует возвращения к ним или дистрибьютору он должен сопровождаться примечанием, объясняющего неисправность, перевозка / стоимость доставки несет ответственность за клиентом. Доказательство покупки необходимо сделать заявку в соответствии с настоящей гарантией. Если неисправное устройство было заменено на новое или отремонтированное одно, то гарантия будет продолжаться от даты покупки.

контакты

Веб-сайт: www.xpmetaldetectors.com электронная

почта: info@xpmetaldetectors.com

XPLORES SARL

8 Rue Du développement F-31320

кастаньет Tolosan Франция

Тел: 33 (0) 5,34431052 Факс:

33 (0) 5,34431053

XP а также Deus являются торговыми марками Xplorer SARL.

Xplorer оставляет за собой право изменять характеристики или технические характеристики своих детекторов без предварительного уведомления.

После зарядки устройства. (Стр 29)



1 Переключатель на пульте дистанционного управления



2 Подтвердить или не использовать громкоговоритель

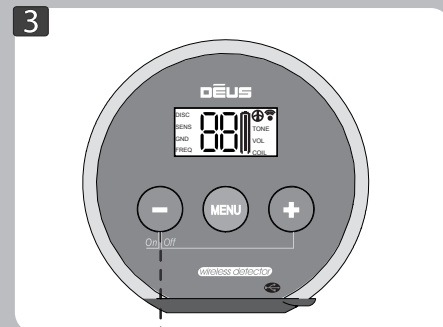

3 Включите наушники

(После расширения стержней и удерживая катушку от земли и любого металла)

Теперь вы готовы для обнаружения!

По умолчанию вы начинаете с использованием 1 - BASIC заводской программы, которая подходит для общего пользования. Если вы хотите, чтобы проверить один из 10 другие заводские программы, просто пролистать их с



Для того, чтобы выключить Deus

1 Удерживайте питание в течение двух секунд

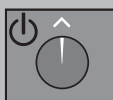

на пульте дистанционного управления

2 Нажмите левую и правую кнопки



на наушники.

Если вы хотите изменить основные параметры обнаружения:

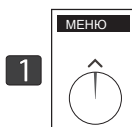

1 Нажмите Меню

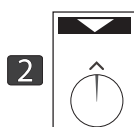

2 Нажмите стрелку для прокрутки функций



3 Набор - / +

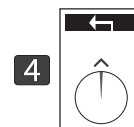

4 Нажмите стрелку возврата для возврата в главное меню

Заметка: Не включайте Deus, когда катушка находится вблизи металла, внутри автомобиля, или когда свернут шток, так как это может помешать калибровке и привести к аномальной производительности. Если это произойдет, выключите Deus выключен и отойти от любых металлических масс перед включением его снова. Тем не менее, это не представляет никакой опасности для оборудования или его электроники. Но может дать неправильные результаты!